

DVD Home Theatre System

Operating Instructions _____	GB
Betriebsanleitung _____	DE
Mode d'emploi _____	FR



DAV-SB100

Safety Precautions

WARNING: TO PREVENT FIRE OR ELECTRIC SHOCK HAZARD, DO NOT EXPOSE THIS PRODUCT TO RAIN OR MOISTURE.

WARNING: Do not install this equipment in a confined space such as a book case or similar unit.

To prevent fire, do not cover the ventilation of the apparatus with news papers, table-cloths, curtains, etc. And don't place lighted candles on the apparatus.



Don't throw away the battery with general house waste, dispose of it correctly as chemical waste.

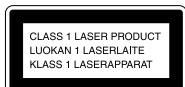

This appliance is classified as a CLASS 1 LASER product. The label is located on the rear exterior.

CAUTION:

This DVD Receiver employs a Laser System.

To ensure proper use of this product, please read this owner's manual carefully and retain it for future reference. Should the unit require maintenance, contact an authorized service location (see service procedure).

Performing controls, adjustments, or carrying out procedures other than those specified herein may result in hazardous radiation exposure.

To prevent direct exposure to laser beam, do not try to open the enclosure. Visible laser radiation when open. **DO NOT STARE INTO BEAM.**

CAUTION: The apparatus should not be exposed to water (dripping or splashing) and no objects filled with liquids, such as vases, should be placed on the apparatus.

Precautions

Safety

- If anything falls into the cabinet, unplug the unit and have it checked by qualified personnel before operating it any further.
- The unit is not disconnected from the AC power source (mains) as long as it is connected to the mains outlet, even if the unit itself has been turned off.
- Unplug the unit from the wall outlet if you do not intend to use it for an extended period of time. To disconnect the cord, pull it out by the plug, never by the cord.

Installing

- Allow adequate air circulation to prevent internal heat buildup.
- Do not place the unit on surfaces (rugs, blankets, etc.) or near materials (curtains, draperies) that may block the ventilation slots.
- Do not install the unit near heat sources such as radiators, or air ducts, or in a place subject to direct sunlight, excessive dust, mechanical vibration, or shock.
- Do not install the unit in an inclined position. It is designed to be operated in a horizontal position only.
- Keep the unit and discs away from equipment with strong magnets, such as microwave ovens, or large loudspeakers.
- Do not place heavy objects on the unit.
- If the unit is brought directly from a cold to a warm location, moisture may condense inside the DVD Home Theatre System and cause damage to the lenses. When you first install the unit, or when you move it from a cold to a warm location, wait for about 30 minutes before operating the unit.

On power sources

- AC power cord must be changed only at the qualified service shop.

On placement

- Place the receiver in a location with adequate ventilation to prevent heat build-up in the system.
- At high volume, over long periods of time, the cabinet becomes hot to the touch. This is not a malfunction. However, touching the cabinet should be avoided. Do not place the unit in a confined space where ventilation is poor as this may cause overheating.
- Do not block the ventilation slots by putting anything on the system. The receiver is equipped with a high power amplifier. If the ventilation slots on the top surface are blocked, the unit can overheat and malfunction.
- Do not place the system on a soft surface such as a rug that might block the ventilation holes on the bottom.
- Do not place the system in a location near heat sources, or in a place subject to direct sunlight, excessive dust, or mechanical shock.

On operation

- If the system is brought directly from a cold to a warm location, or is placed in a very damp room, moisture may condense on the lenses inside the system. Should this occur, the system may not operate properly. In this case, remove the disc and leave the system turned on for about half an hour until the moisture evaporates.
- When you move the system, take out any discs. If you don't, the disc may be damaged.

The nameplate is located on the rear of the unit.

IMPORTANT NOTICE

Caution: This system is capable of holding a still video image or on-screen display image on your television screen indefinitely. If you leave the still video image or on-screen display image displayed on your TV for an extended period of time you risk permanent damage to your television screen. Projection televisions are especially susceptible to this.

NOTES ON COPYRIGHTS:

It is forbidden by law to copy, broadcast, show, broadcast via cable, play in public, or rent copyrighted material without permission.

This product features the copy protection function developed by Macrovision. Copy protection signals are recorded on some discs. When recording and playing the pictures of these discs on a VCR, picture noise will appear.

This product incorporates copyright protection technology that is protected by method claims of certain U.S. patents and other intellectual property rights owned by Macrovision Corporation and other rights owners. Use of this copyright protection technology must be authorized by Macrovision Corporation, and is intended for home and other limited viewing uses only unless otherwise authorized by Macrovision Corporation. Reverse engineering or disassembly is prohibited.

About the symbols for instruction

 Indicates hazards likely to cause harm to the unit itself or other material damage.

Note Indicates special operating features of this unit.

Tip Indicates tips and hints for making the task easier.

Table of Contents

Introduction

Safety Precautions	2-3
Table of Contents	4
Before Use	5-6
Playable Discs	5
Precautions	6
Notes on Discs	6
About Symbols	6
Front Panel Controls	7
Display Window Indicators	8
Remote Control	9
Rear Panel Connections	10

Preparation

Connections	11-15
Connecting to a TV	11
Connecting to External Equipment	12
Antenna Connections	13
Speaker System Connection	14
Speaker Positioning	15
Selecting the Output/Input Source	16
Before Operation	17-21
Mini Glossary for Audio Stream & Surround	
Mode	17
Sound Mode	17
General Explanation	18
On-Screen Display	18
Initial Settings	19-21
• General Operation	19
• Language	19
• TV Aspect	19
• Speaker Setup	20
• Others	20
• Parental Control	21
• Area Code	21

Operation

DVD and Video CD Operation	22-24
Playing a DVD and Video CD	22
General Features	22
• Resume Function	22
• Selecting Another TITLE	22
• Selecting Another CHAPTER/TRACK	22
• Search	22
• Still Picture	22
• Slow Motion	23
• Repeat	23
• Time Search	23
Special DVD Features	24
• Checking the contents of DVD Video disc: Menus	24
• Camera Angle	24
• Changing the Audio Language	24
• Changing the Audio Channel	24
• Subtitle	24

Audio CD and MP3 Disc Operation	25-26
Playing an Audio CD and MP3 Disc	25
Notes on MP3 Files	25
• Pause	26
• Selecting Another Track	26
• Search	26
• Repeat	26
• Changing the Audio Channel	26
JPEG File Operation	27
Viewing JPEG Files on a Disc	27
• Selecting Another Files	27
• Still Picture	27
• To flip the picture	27
• To rotate picture	27
• Notes on JPEG Files	27
Programmed Playback	28
Programmed Playback with Audio CD and MP3 Disc	28
Programmed Playback with Video CD	28
Speaker Setup	29
Additional Information	30
Sleep Timer Setting	30
Viewing the Playing Time and Remaining Time in the Front Panel Display	30
Dimmer	30
Muting	30
Using Headphone Jack	30
Volume Control	30
Using the Sound Effect	30
Radio Operation	31-32
Presetting the Radio Stations	31
Listening to the Radio	31
RDS Operation	32
Controlling the TV with the Supplied Remote	33
Controlling the TV	33
Using the SONY TV DIRECT Function	34
Preparation	34
Operation	34

Reference



Language Code List	35
Area Code List	36
Troubleshooting	37-38
Specification	39

Manufactured under license from Dolby Laboratories. "Dolby", "Pro Logic", and the double-D symbol are trademarks of Dolby Laboratories. Confidential Unpublished works. Copyright 1992-1997 Dolby Laboratories. All rights reserved.

Manufactured under license from Digital Theater Systems, Inc. US Pat. No. 5,451,942 5,956,674, 5,974,380, 5,978,762 and other worldwide patents issued and pending. "DTS" and "DTS Digital Surround" are registered trademarks of Digital Theater Systems, Inc. Copyright 1996, 2000 Digital Theater Systems, Inc. All rights reserved.

Before Use

Playable Discs

	DVD video discs (8 cm / 12 cm disc)
	Video CD (VCD) (8 cm / 12 cm disc)
	Audio CD (8 cm / 12 cm disc)

In addition, this unit can play a DVD-R/-RW, SVCD and CD-R or CD-RW that contains audio titles, MP3, or JPEG files.

Notes

- Depending on the conditions of the recording equipment or the CD-R/RW (or DVD-R/-RW) disc itself, some CD-R/RW (or DVD-R/-RW) discs cannot be played on the unit.
- DVD-RWs in VR (Video Recording) mode discs cannot be played on the unit.
- Do not attach any seal or label to either side (the labeled side or the recorded side) of a disc.
- Do not use irregularly shaped CDs (e.g., heart-shaped or octagonal). It may result in malfunctions.

Notes on DVDs and Video CDs

Some playback operations of DVDs and Video CDs may be intentionally fixed by software manufacturers. As this unit plays DVDs and Video CDs according to disc content designed by the software manufacturer, some playback features of the unit may not be available or other functions may be added.

Make sure to also refer to the instructions supplied with the DVDs and Video CDs. Some DVDs made for business purposes may not be able to be played on the unit.

Regional code of the DVD Receiver and DVDs

This DVD Receiver is designed and manufactured for playback of region "2" encoded DVD software. The region code on the labels of some DVDs indicates which type of player can play those discs. This unit can only play DVDs labeled "2" or "ALL". If you try to play any other discs, the message "Check Regional Code" will appear on the TV screen. Some DVDs that have no region code label may still be subject to area restrictions and therefore not playable.



Disc-related terms

Title (DVD video discs only)

The main film content or accompanying feature content or additional feature content, or music album. Each title is assigned a title reference number enabling you to locate it easily.

Chapter (DVD video discs only)

Sections of a picture or a musical piece that are smaller than titles. A title is composed of one or several chapters. Each chapter is assigned a chapter number, enabling you to locate the chapter you want. Depending on the disc, chapters may not be recorded.

Track (Video CD and audio CD only)

Sections of a picture or a musical piece on a video CD or an audio CD. Each track is assigned a track number, enabling you to locate the track you want.

Index (Video CD)

A number that divides a track into sections to easily locate the point you want on a VIDEO CD. Depending on the disc, no indexes may be recorded.

Scene

On a video CD with PBC (Playback control) functions, moving pictures and still pictures are divided into sections called "Scenes". Each scene is displayed in the menu screen and assigned a scene number, enabling you to locate the scene you want.

A scene is composed of one or several tracks.

File

Sections of a picture on a data CD containing JPEG image files.

Types of video CDs

There are two types of video CDs:

Video CDs equipped with PBC (Version 2.0)

PBC (Playback control) functions allow you to interact with the system via menus, search functions, or other typical computer-like operations. Moreover, still pictures of high resolution can be played if they are included in the disc.

Video CDs not equipped with PBC (Version 1.1)

Operated in the same way as audio CDs, these discs allow playback of video pictures as well as sound, but they are not equipped with PBC.

IMPORTANT NOTE:

SPENT OR DISCHARGED BATTERIES MUST BE RECYCLED OR DISPOSED OF IN A SAFE MANNER IN COMPLIANCE WITH ALL APPLICABLE LAWS. FOR DETAILED INFORMATION, CONTACT YOUR LOCAL COUNTY SOLID WASTE AUTHORITY.

Before Use (Continued)

Precautions

Handling the unit

When shipping the unit

The original shipping carton and packing materials may come in handy. For maximum protection, re-pack the unit as it was originally packed at the factory.

When setting up the unit

The picture and sound of a nearby TV, VCR, or radio may be disturbed during playback. In this case, position the unit away from the TV, VCR, or radio, or turn off the unit after removing the disc.

To keep the exterior surfaces clean

Do not use volatile liquids, such as insecticide spray, near the unit. Do not leave rubber or plastic products in contact with the unit for a long period of time. They will leave marks on the surface.

Cleaning the unit

To clean the cabinet

Use a soft, dry cloth. If the surfaces are extremely dirty, use a soft cloth lightly moistened with a mild detergent solution. Do not use strong solvents such as alcohol, benzene, or thinner, as these might damage the surface of the unit.

To obtain a clear picture

The DVD Receiver is a high-tech, precision device. If the optical pick-up lens and disc drive parts are dirty or worn, the picture quality will be poor.

Regular inspection and maintenance are recommended after every 1,000 hours of use. (This depends on the operating environment.)

For details, please contact your nearest dealer.

Notes on Discs

Disc Handling

Do not touch the playback side of the disc.

Hold the disc by the edges so that fingerprints will not get on the surface.

Do not stick paper or tape on the disc.

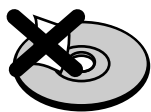
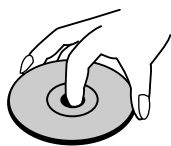

Storing discs

After playing, store the disc in its case.

Do not expose the disc to direct sunlight or sources of heat, or leave it in a parked car exposed to direct sunlight, as there may be a considerable temperature increase inside the car.

Cleaning discs

Fingerprints and dust on the disc can distort the picture or reduce sound quality. Before playing, clean the disc with a clean cloth. Wipe the disc from the centre outwards.

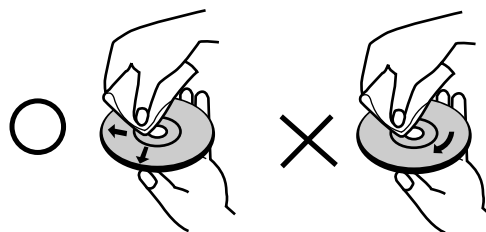

Do not use strong solvents such as alcohol, benzene, thinner, commercially available cleaners, or anti-static spray intended for vinyl records.

This system can only play back a standard circular disc. Using neither standard nor circular discs (e.g., card, heart, or star shape) may cause a malfunction.

Do not use a disc that has a commercially available accessory attached, such as a label or ring.







About Symbols

About the symbol display

“” may appear on the TV screen during operation. This icon means the function explained in this owner's manual is not available on that specific DVD video disc.

About the disc symbols for instructions

A section whose title has one of the following symbol is applicable only to the disc represented by the symbol.

-  DVD Video discs
-  Video CDs with the PBC (playback control) function.
-  Video CDs without the PBC (playback control) function.
-  Audio CDs.
-  MP3 disc.
-  JPEG disc.

Front Panel Controls

I / ⏻ (POWER) indicator
Switches the DVD Receiver ON and OFF.

VOLUME Control
Press “+” to increase volume or press “-” to decrease the volume.

STANDBY indicator
Lights red when the receiver is in Standby mode (off).

FUNCTION
To select the Receiver’s source.
(FM, AM, VIDEO, TV or CD/DVD)

Disc Tray
Insert a disc here.

OPEN/CLOSE (⏏)
Opens or closes the disc tray.

Display window

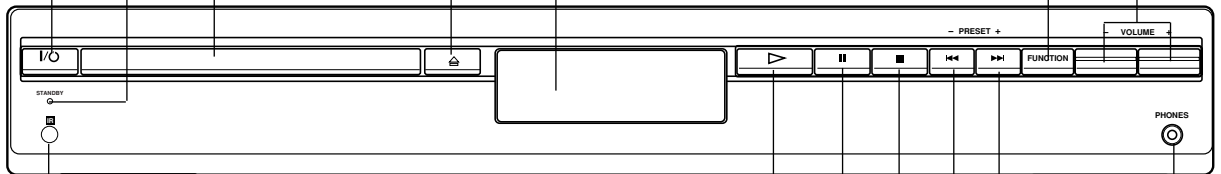

PLAY (▶)
To play back a disc.

PAUSE (⏸)
Pause playback of a disc temporarily.

STOP (■)
Stops playback of a disc.

Reverse SKIP (◀◀)
DVD: Go to beginning of current chapter/track or to previous chapter/track.
RADIO: To select preset station you want.

Forward SKIP (▶▶)
DVD: Go to NEXT chapter/track.
RADIO: To select preset station you want.

PHONES
To connect headphones.

Remote Sensor
Point the DVD receiver remote control here.

Display Window Indicators

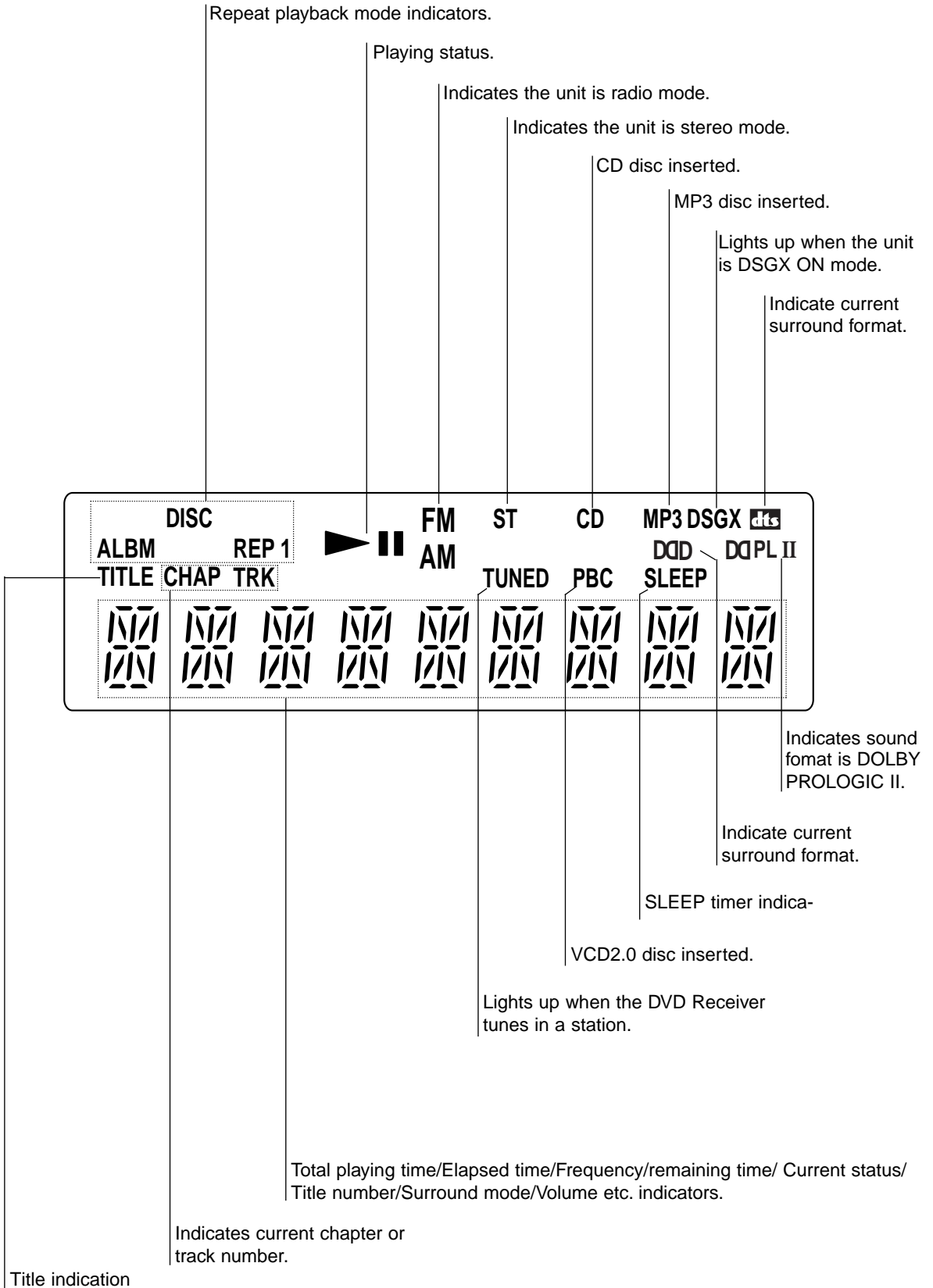

SLEEP
To place the unit in the Sleep mode.

TUNER/BAND
Selects the DVD Receiver's tuner as the listening choice. (FM and AM bands)

MUTING
Momentarily silence the speaker of the DVD Receiver.

TUNER MENU
Memorize a radio station frequency into the tuner.
Press to clear preset stations from the tuner memory.

PROGRAM
Enters to the programme edit mode or exits from that.

REPEAT
Repeat chapter, track, title, all.

FM MODE
To change between MONO and STEREO modes.

TV
To control TVs with the Remote.

AUDIO
Selects an audio language (DVD) or an audio channel (CD).

ANGLE
Selects a DVD camera angle if available.

SUBTITLE
Selects a subtitle language.

PREV/PRESET-
Go to beginning of current chapter or track or go to previous chapter or track.
Select programme of Tuner.

NEXT/PRESET+
Go to next chapter or track.
Select programme of Tuner.

DVD TOP MENU
Displays the disc's Title menu, if available.

←/→/▲/▼ (left/right/up/down)
Selects an option in the menu.

ENTER
Acknowledges menu selection.

DVD DISPLAY
Accesses On-Screen display.

TV VOL +/-
Adjusts TV's volume.

TV CH +/-
Selects TV's channel.

DVD SETUP
Accesses or removes DVD setup menu.

SONY TV DIRECT
Select the output source to DVD directly.

TV I / ⏻
Switches TV ON and OFF.

I / ⏻
Switches DVD Receiver ON and OFF.

AUTO FORMAT DIRECT
Selects sound mode between A.F.D. AUTO, PRO LOGIC, PLII MOVIE and PLII MUSIC.

MODE
Selects sound mode between FLAT, ROCK, POP, JAZZ, CLASSIC and NEWS.

FUNCTION
To select the Receiver's source. (FM, AM, VIDEO, TV or CD/DVD)

▲
Opens and closes the disc tray.

DSGX
Switches DSGX ON and OFF.

0-9 numerical buttons
Selects numbered options in a menu.

>10/ TV ENTER
Used to control TV.

SLOW ◀/ TUNING-
For picture search or slow playback backward.
To tune in the desired station.

SLOW ▶/ TUNING+
For picture search or slow playback forward.
To tune in the desired station.

Playback Control Buttons

- ▶ (PLAY) Starts playback.
- ⏸ (PAUSE) Pause playback or recording temporarily.
- (STOP) Stops playback.

DVD MENU
Accesses menu on a DVD disc.

DISPLAY
To display remaining time between Chapter and title.
To check the RDS service programme (PS).

VOLUME (+/-)
Adjusts speaker volume.

CLEAR
Removes a track number on the program menu.

RETURN
Returns the setup menu.

DIMMER
To change the brightness of the display window.

TV/VIDEO
Selects the TV's source.

Rear Panel Connections

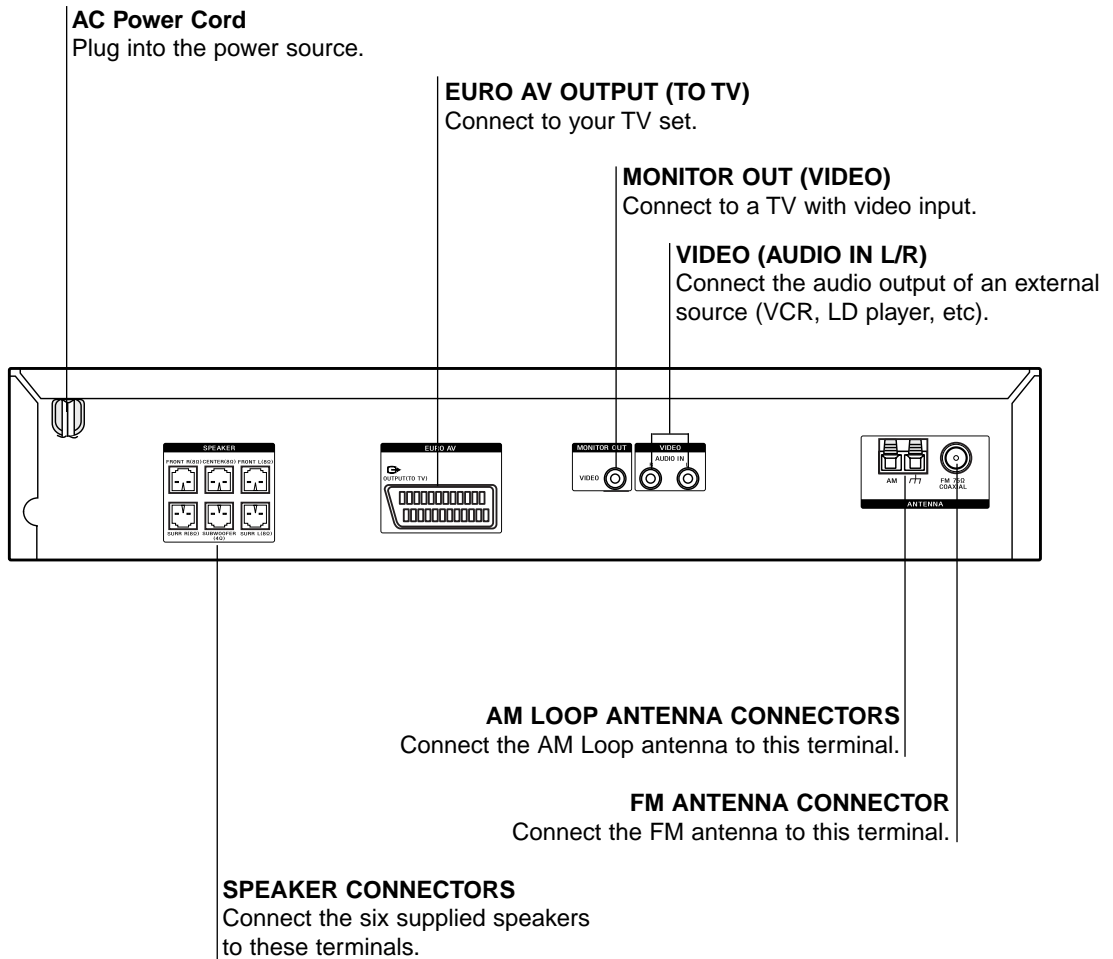

Do not touch the inner pins of the jacks on the rear panel. Electrostatic discharge may cause permanent damage to the unit.

Remote Control Operation Range

Point the remote control at the remote sensor and press the buttons.

- **Distance:** About 6m (20ft) from the front of the remote sensor
- **Angle:** About 30° in each direction of the front of the remote sensor

Remote control battery installation

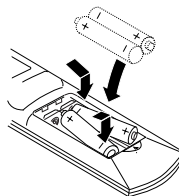

Detach the battery cover on the rear of the remote control, and insert two R6 (size AA) batteries with **+** and **-** aligned correctly.

When using the remote control, point it at the remote sensor **R** on the unit.



Do not mix old and new batteries.

Connecting to a TV

- Make one of the following connections, depending on the capabilities of your existing equipment.

Tips

- Depending on your TV and other equipment you wish to connect, there are various ways you could connect the DVD Receiver. Use one of the connections described below.
- Please refer to the manuals of your TV, VCR or other devices as necessary to make the best connections.



- Make sure the DVD Receiver is connected directly to the TV. Select the correct AV input on your TV.
- Do not connect your DVD Receiver to TV via your VCR. The DVD image could be distorted by the copy protection system.

Video connection

Connect the MONITOR OUT jack on the DVD Receiver to the video in jack on the TV using the video cable supplied (V).

SCART connection

Connect the EURO AV OUTPUT (TO TV) jack on the DVD Receiver to the SCART IN jack on the TV using the Scart cable (S).

Note

- When you connect the DVD Receiver to your TV, be sure to turn off the power and unplug both units from the wall outlet before making any connections.

Rear of TV

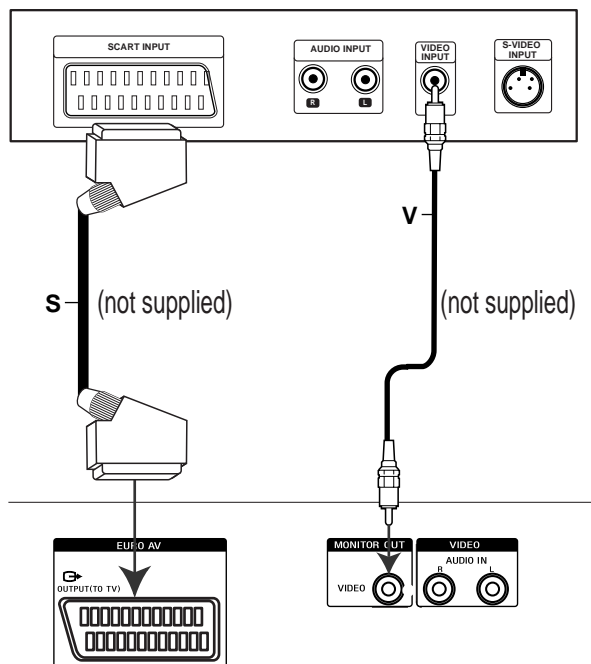

Rear of DVD Receiver

Connections (Continued)

Connecting to External Equipment

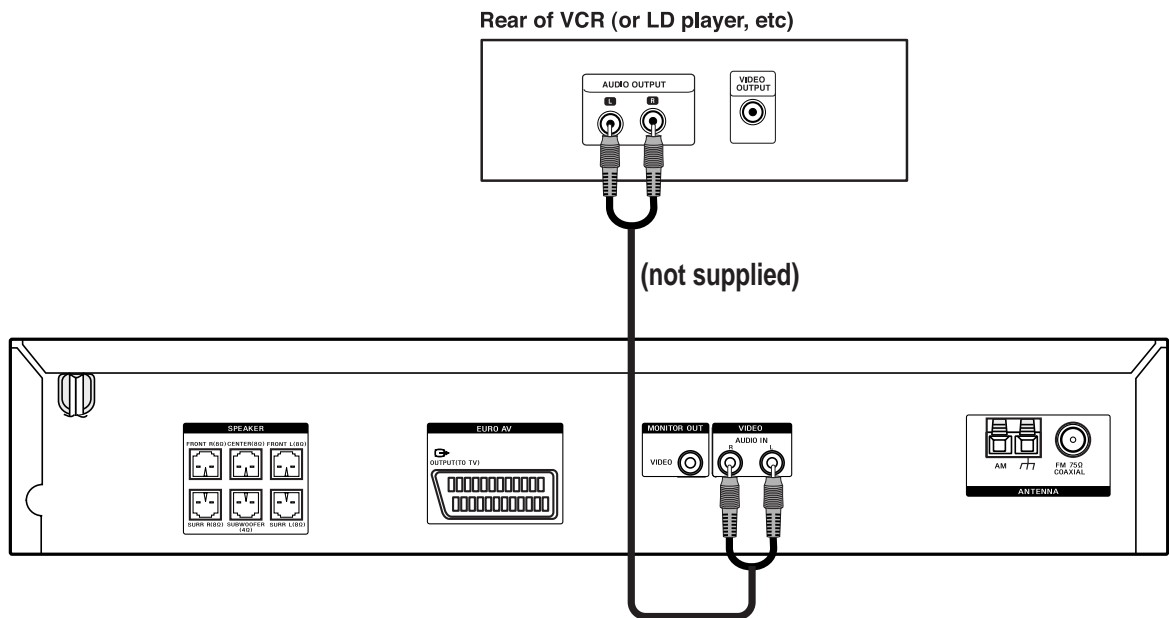

Connection

Connect the VIDEO (AUDIO L/R) jacks on the DVD Receiver to the AUDIO OUTPUT (L/R) jacks on the VCR, LD player, etc using the audio cables.

Tip

Press FUNCTION on the remote control to select input to these jacks. VIDEO appears on the Display Window.

Antenna Connections

Connect the supplied FM/AM antenna for listening to the radio.

- Connect the AM Loop antenna to the AM LOOP connector.
- Connect the FM antenna to the FM 75 Ω COAXIAL connector.
- When you connect the supplied AM Loop antenna, connect the black cord (B) to the r^{H} terminal, and the white cord (A) to the other terminal.

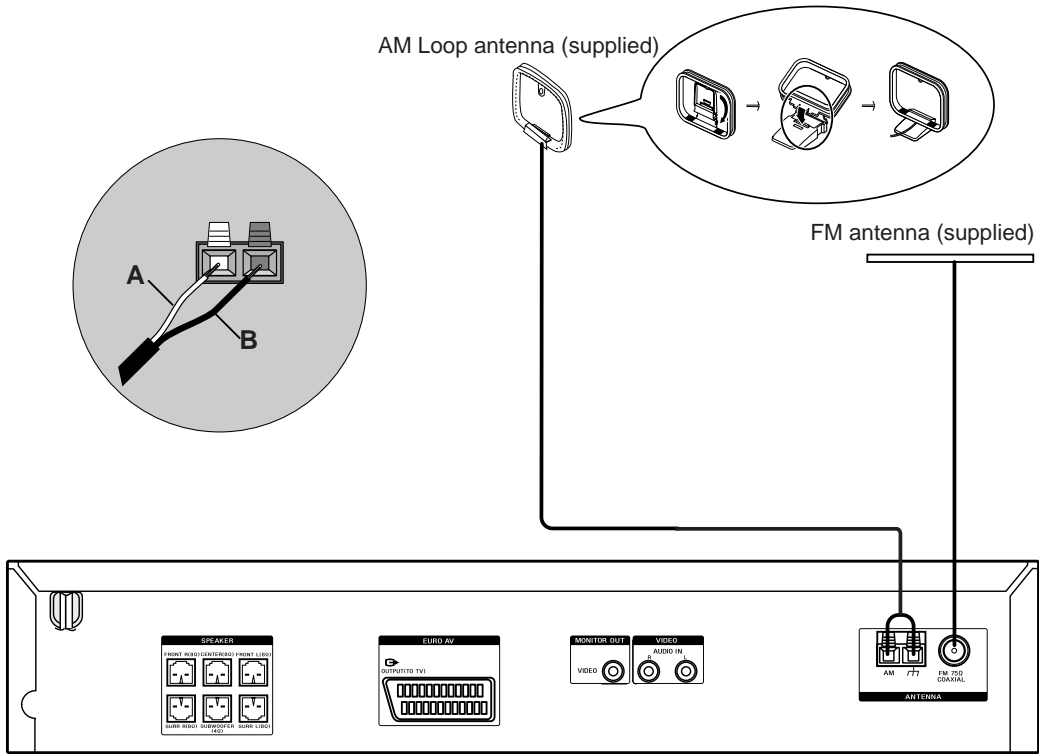

Notes

- To prevent noise pickup, keep the AM Loop antenna away from the DVD Receiver and other components.
- Be sure to fully extend the FM antenna.
- After connecting the FM antenna, keep it as horizontal as possible.

Tip

If you have poor FM reception, use a 75Ω coaxial cable (not supplied) to connect the system to an outdoor FM antenna as shown below.

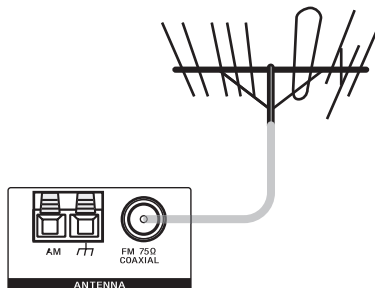

Connections (Continued)

Speaker System Connection

Connect the speakers using the supplied speaker cords.

To obtain the best possible surround sound, adjust the speaker parameters (volume, distance, etc.).

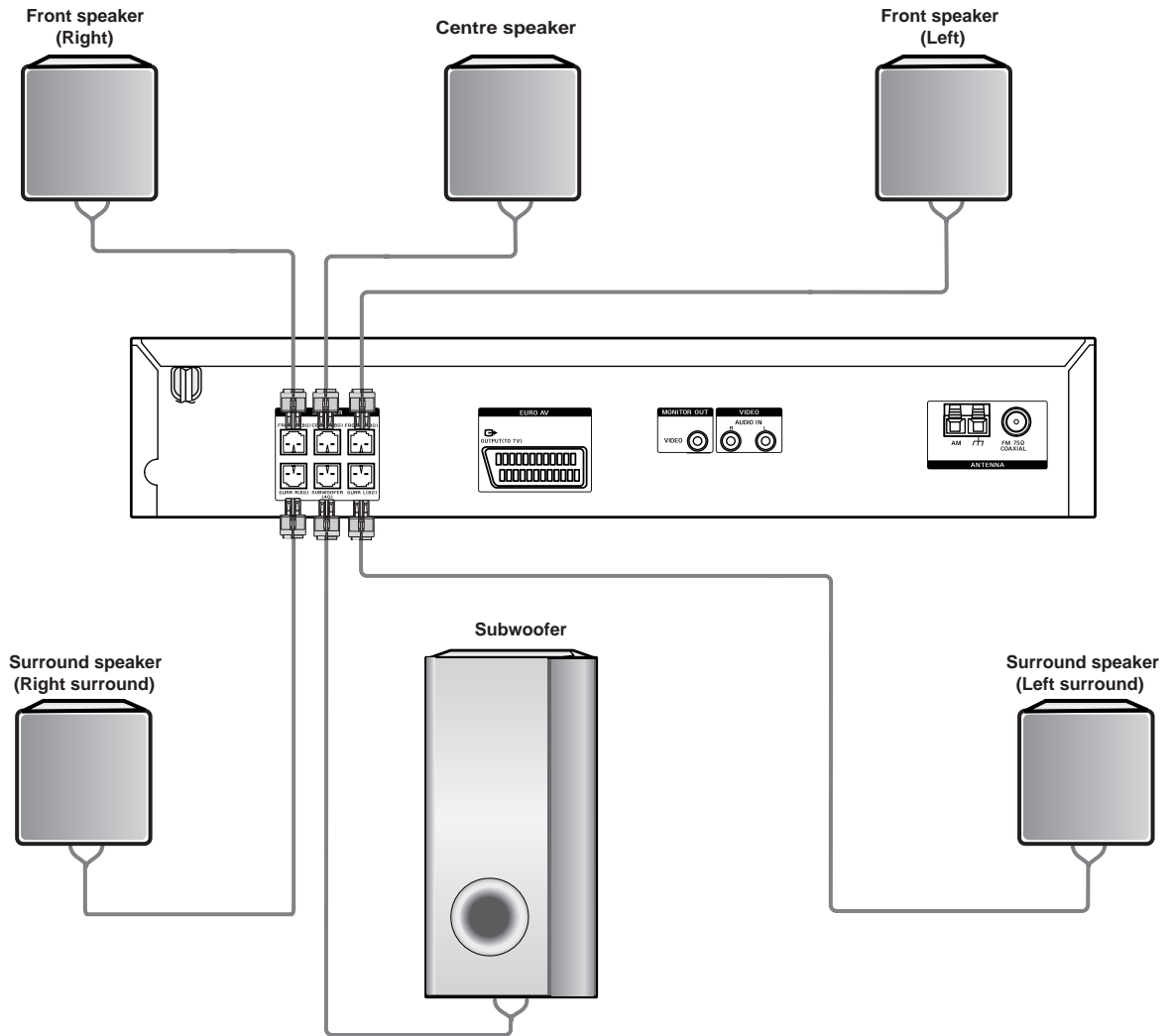

Notes

- Be sure to match the speaker cable to the appropriate terminal on the components: + to + and – to –. If the cables are reversed, the sound will be distorted and will lack base.
- If you use front speakers with low maximum input rating, adjust the volume carefully to avoid excessive output on the speakers.
- Do not disassemble the front covers of supplied speakers.
- Speaker stand is optional.

Speaker Positioning

In the case of normal position use the 6 speakers (2 front speakers, centre speaker, 2 surround speakers and subwoofer).

If you want to play the excellent bass sound, DTS digital surround or Dolby Digital surround, you should connect a subwoofer.

- **Front speakers**

According to your listening position set up the speakers for equal distance. And by hearing position set up the interval between speakers to 45 degree.

- **Centre speaker**

The centre speakers and front speakers are ideally the same height. But normally place it above or below the television.

- **Surround speakers**

Place left and right behind the listening area. These speakers recreate sound motion and atmosphere required for surround sound playback. For best results, do not install the surround speakers too far behind the listening position and install them at or above the level of the listener's ears. It is also effective to direct the surround speakers towards a wall or ceiling to further disperse the sound.

In the case of a smaller room size, if the audience is near to the rear wall set the surround speakers opposite each other, and set the surround speakers above 60 - 90 cm than the listener's ears.

- **Subwoofer**

This can be placed in any front position.

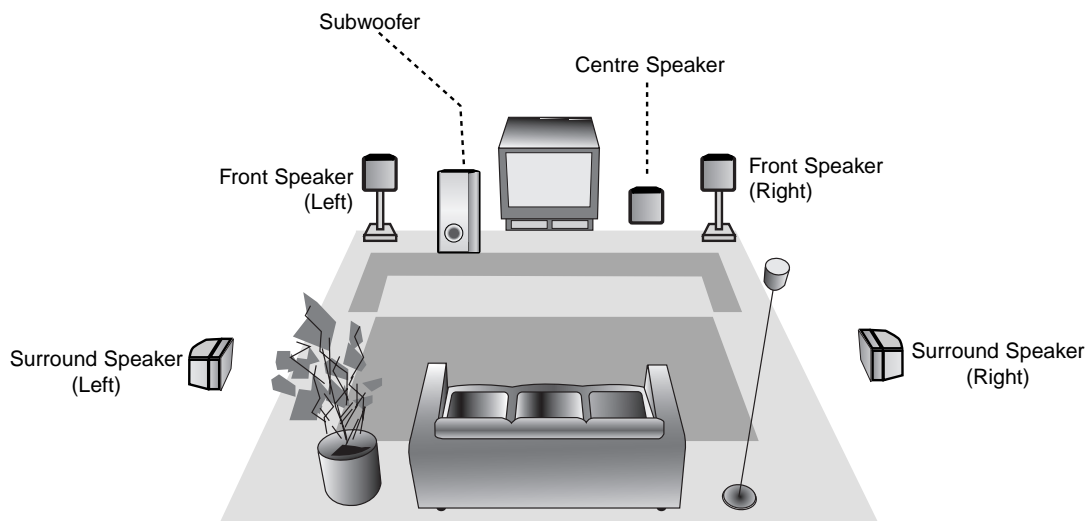

Speaker Positioning Example

Note

- Speaker stand is optional.

To attach the foot pads

To prevent speaker vibration or movement while listening, attach the supplied foot pads to the speakers without Subwoofer, as shown.

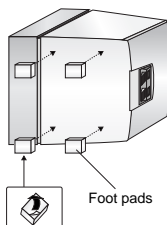

Selecting the Output/Input Source

Follow these guidelines to select and switch among the various DVD/VCR Receiver input and output sources:

- **CD/DVD**

- To view output from the DVD:**

- Press SONY TV DIRECT on the remote.
The "CD/DVD" appears in the Display Window.

- **TUNER FM/AM**

- To listen to AM/FM radio broadcasts:**

- Press TUNER/BAND to toggle between AM and FM radio. The selected frequency appears in the display window.

- **INPUT SELECT**

- To listen to an audio source connected to the AUDIO IN (L/R) jack of VIDEO:**

- Press FUNCTION on the remote control repeatedly. The "VIDEO" appears in the Display Window. Audio will come from an external source connected to the AUDIO IN (L/R) jacks of VIDEO (for rear panel).

- To listen to an audio source connected to the EURO AV OUTPUT (TO TV):**

- Press FUNCTION on the remote control repeatedly. The "TV" appears in the Display Window. Audio will come from an external source connected to the EURO AV OUTPUT (TO TV) (for rear panel).

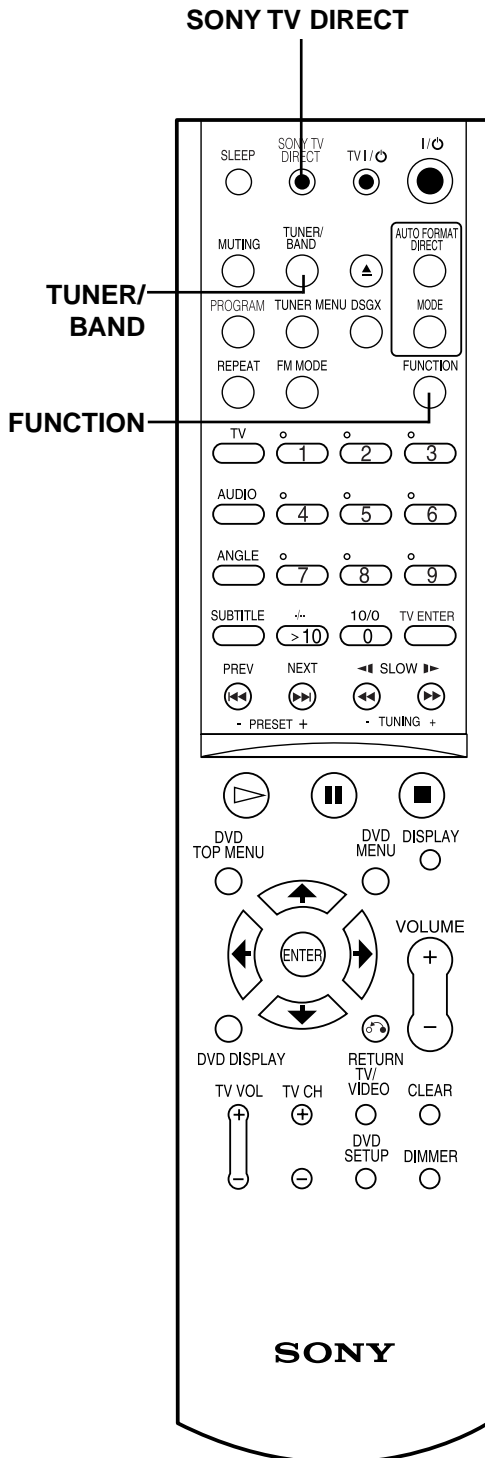

Mini Glossary for Audio Stream & Surround mode

DTS

Allows you to enjoy 5.1(or 6) discrete channels of high quality digital audio from DTS program sources such as discs, DVD and compact discs, etc.bearing the trademark. DTS Digital Surround delivers up to 6 channels of transparent audio(which means identical to the original masters) and results in exceptional clarity throughout a true 360 degree sound field. The term DTS is a trademark of DTS Technology, LLC. Manufactured under license from DTS Technology, LLC.

DOLBY DIGITAL

The Dolby Digital surround format lets you enjoy up to 5.1 channels of digital surround sound from a Dolby Digital program source. If you play DVDs with "  " mark, you can enjoy even better sound quality, greater spatial accuracy, and improved dynamic range.

DOLBY PRO LOGIC

Use this mode when playing movie or Dolby Digital 2 channel which carries the "  " mark. This mode provides the effect of being in a movie theatre or live concert house-an effect with an intensity which can only be obtained through DOLBY PRO LOGIC SURROUND. The effect of the front/back/left/right movement of the sound image, as well as the sense of fixed position in the sound image, is much clearer and more dynamic than before.

DOLBY PRO LOGIC II

Dolby Pro Logic II creates five full-bandwidth output channels from two-channel sources. This is done using an advanced, high-purity matrix surround decoder that extracts the spatial properties of the original recording without adding any new sounds or tonal colorations.

PLII MOVIE mode:

The Movie mode is for use with stereo television shows and all programs encoded in Dolby Surround. The result is enhanced soundfield directionality that approaches the quality of discrete 5.1-channel sound.

PLII MUSIC mode:

The Music mode is for use with any stereo music recordings.

A.F.D. AUTO

Software with multichannel surround audio signals is played according to the way it was recorded.

Notes

- This function is available during only playback mode.
- A.F.D. AUTO is not applicable when headphone is used.

Sound Mode

You can enjoy surround sound simply by selecting one of the pre-programmed sound fields according to the program you want to listen to.

A) By pressing MODE button

Each time you press **MODE** button, the sound mode is changed in the following order;

FLAT → ROCK → POP → JAZZ → CLASSIC → NEWS → FLAT ...

Tips

- FLAT: Linear frequency response.
- ROCK: Reproduces the acoustics of rock music.
- POP: Reproduces the acoustics of pop music.
- JAZZ: Reproduces the acoustics of a jazz club.
- CLASSIC: Reproduces the acoustics of orchestral music.
- NEWS: Reproduces the acoustics of TV news sound.

B) By pressing AUTO FORMAT DIRECT button

Each time you press **AUTO FORMAT DIRECT** button, the sound mode is changed in the following order;

A.F.D. AUTO → DOLBY PL → PLII MOVIE → PLII MUSIC → A.F.D. AUTO ...

(This function available 2-channel mode only)

Notes





- MP3 disc is not available.
- This function is available during only playback mode.
- Sound Mode is not applicable when headphone is used.

When DVD is inserted.

You can change the sound mode of DVD (Dolby Digital, DTS, PRO LOGIC, etc) by pressing the **AUDIO** button on the remote during playback.



Although the DVD contents differ from disc to disc, the following explains the basic operation when this feature is used.

Each time you press **AUDIO** button, the sound mode of DVD is changed as the following order;

 DIGITAL →  →  →  DIGITAL



For your reference

- **The DVD Receiver memorizes the last mode settings for each source individually.**
- **You can identify the encoding format of program software by looking at its packaging.**
 - Dolby Digital discs are labeled with the  logo.
 - Dolby Surround encoded programs are labeled with the  logo.
 - DTS Digital Surround discs are marked with the  .

Note

- Sound Mode is not applicable when headphone is used.

Before Operation (Continued)



General Explanation

This manual gives basic instructions for operating the DVD Receiver. Some DVDs require specific operation or allow only limited operation during playback. When this occurs, the symbol  appears on the TV screen, indicating that the operation is not permitted by the DVD Receiver or is not available on the disc.







On-Screen Display

General playback status can be displayed on the TV screen. Some items can be changed on the menu.

On-screen display operation

- 1** Press DVD DISPLAY during playback.
- 2** Press  to select an item.
The selected item will be highlighted.
- 3** Press  to change the setting of an item.
The number buttons can also be used for setting numbers (e.g., title number). For some functions, press ENTER to execute the setting.





















Temporary Feedback Field Icons

-  Repeat Title
-  Repeat Chapter
-  Repeat Track (non-PBC Video CDs, MP3, CD)
-  Repeat All Tracks (non-PBC Video CDs, MP3, CD)
-  Repeat Off
-  Resume play from this point
-  Action prohibited or not available









Notes

- Some discs may not provide all of the features on the on-screen display example shown below.
- If no button is pressed for 10 seconds, the on-screen display disappears.

DVD

Items	Function (Press  to select desired item)	Selection Method
Title Number	 1 / 3 Shows the current title number and total number of titles, and skips to the desired title number.	 ,  , or Numbers, ENTER
Chapter Number	 1 / 12 Shows the current chapter number and total number of chapters, and skips to the desired chapter number.	 ,  ,  /  or Numbers, ENTER
Time search	 0:20:09 Shows the elapsed playing time, and searches the point directly from the elapsed time.	Numbers, ENTER
Audio language and Digital Audio Output mode	 1 ENG 5.1 CH Shows the current audio soundtrack language, encoding method, and channel number, and changes the setting.	 ,  , or AUDIO
Subtitle language	 OFF Shows the current subtitles language, and changes the setting.	 ,  , or SUBTITLE
Angle	 1 / 1 Shows the current angle number and total number of angles, and changes the angle number.	 ,  , or ANGLE
Sound	 AUTO Shows the current sound mode, and changes the setting.	AUTO FORMAT DIRECT

VCD2.0 VCD1.1

Items	Function (Press  to select desired item)	Selection Method
Track Number	 1 / 3 Shows the current track number, total number of tracks, PBC On mode or skips to the desired track number in the PBC Off mode	 ,  , or Numbers, ENTER
Time	 0:20:09 Shows the elapsed playing time (Display only)	-
Audio Channel	 ST Shows the audio channel, and changes the audio channel.	 ,  , or AUDIO
Sound	 AUTO Shows the current sound mode, and changes the setting.	AUTO FORMAT DIRECT

Before Operation (Continued)

Initial Settings

You can set your personal preferences on the DVD function mode.



Menu Language

Select a language for the Setup menu. This is the menu you see when you press DVD SETUP.

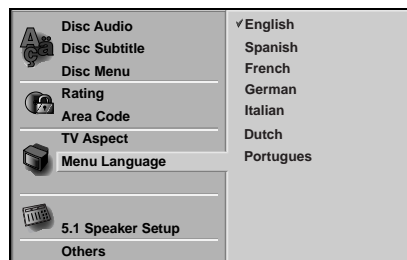

General Operation

- 1 Press DVD SETUP.**
The Setup menu appears.
- 2 Use ↑/↓ to select the desired option.**
The screen will show the current setting for the selected option, as well as alternate setting(s).
- 3 While the desired option is selected, press →, then ↑/↓ to select the desired setting.**
- 4 Press ENTER to confirm your selection.**
Some options require additional steps.
- 5 Press DVD SETUP, RETURN, or ▷ (PLAY) to exit the setup menu.**

TV Aspect **DVD**

4:3 Letterbox: Select when a standard 4:3 TV is connected. Displays pictures with masking bars above and below the picture.

4:3 Panscan: Select when a standard 4:3 TV is connected. Displays pictures cropped to fill your TV screen. Both sides of the picture are cut off.

16:9 Wide: Select when a 16:9 wide TV is connected.

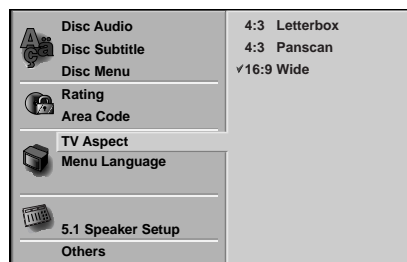

Language

Disc Language **DVD**

Select a language for the disc's Menu, Audio, and Subtitle features.

Original : The original language set for the disc is selected.

Other : To select another language, use number buttons to enter the corresponding 4-digit number according to the language code list on page 35. If you enter the wrong language code, press CLEAR.



Note

Disc Language selection may not work for some DVDs.

Before Operation (Continued)

Speaker setup

5.1 Speaker Settings **DVD**

Select speaker settings, including volume balance and distance, or test the speaker settings.

Speaker settings are only active on the Analog Multi-Channel Output. (See "Speaker Setup", page 29.)

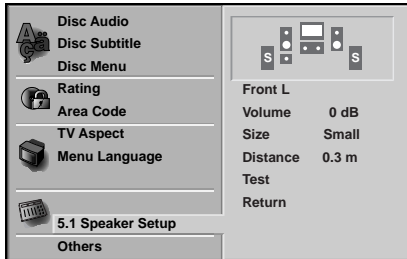

Others

The DRC and PBC settings can be changed.

- Press $\blacktriangle/\blacktriangledown$ to select the desired item and press ENTER. The setting of the selected item is changed between On and Off.

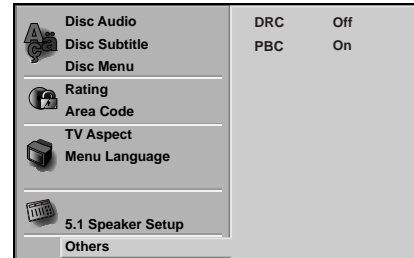

Dynamic Range Control (DRC)

With the DVD*1 format, you can hear a program's soundtrack in the most accurate and realistic presentation possible, thanks to digital audio technology. However, you may wish to compress the dynamic range of the audio output (the difference between the loudest sounds and the quietest ones). Then, you may listen to a movie at a lower volume without losing clarity of sound. Set DRC to On for this effect.

*1: Dolby Digital only

Playback Control (PBC)

On: Video CDs with PBC are played according to the PBC.
Off: Video CDs with PBC are played the same way as Audio CDs.

Before Operation (Continued)

Parental Control

Rating **DVD**

Movies on DVDs may contain scenes not suitable for children. Therefore, discs may contain Parental Control information that applies to the complete disc or to certain scenes on the disc. These scenes are rated from 1 to 8, and alternatively, more suitable scenes are available for selection on some discs. Ratings are country dependent. The Parental Control feature allows you to prevent discs from being played by your children or to have certain discs played with alternative scenes.

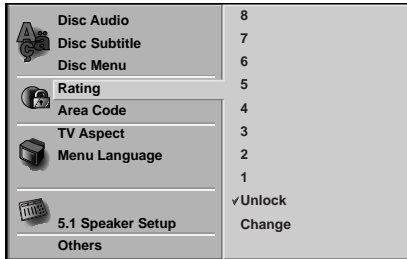

- 1** Select Rating on the setup menu using **▲/▼** buttons on the setup menu.
- 2** While Rating is selected, press **▶**.
- 3** When you have not entered a password yet. Enter a 4-digit password using the number buttons to create a personal 4-digit security password, then press ENTER. Enter the 4-digit password again and press ENTER to verify.
When you have already entered a password; Enter a 4-digit password using the number buttons to confirm the personal 4-digit security password, then press ENTER.

If you make a mistake before pressing ENTER, press CLEAR and enter 4-digit security password again.
- 4** Select a rating from 1 to 8 using **▲/▼** buttons. **One (1) has the least playback restrictions. Eight (8) has the most playback restrictions.**
Unlock: If you select Unlock, Parental Control is not active. The disc will play in full.
Ratings 1 to 8: Some discs contain scenes not suitable for children. If you set a rating for the DVD, all disc scenes with the same rating or lower will be played. Higher rated scenes will not be played unless an alternative scene is available on the disc. The alternative must have the same rating or a lower one. If no suitable alternative is found, playback will stop. You must enter the 4-digit password or change the rating level in order to play the disc.
- 5** Press ENTER to confirm your rating selection, then press DVD SETUP to exit the menu.

Area Code **DVD**

Enter the code of an area whose standards were used to rate the DVD video disc, referring to the list (See "Area Code List", page 36.).

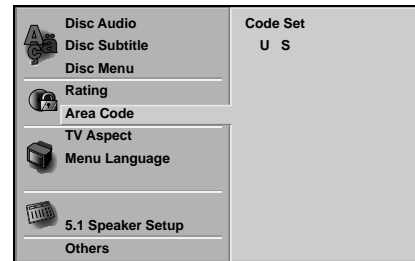

- 1** Select the Country Code option using the **▲/▼** buttons on the setup menu.
- 2** While Country Code is selected, press **▶**.
- 3** Follow step 3 of "Rating" on left.
- 4** Select the first character using the **▲/▼** buttons.
- 5** Press **▶** to shift to second character and select the second character using **▲/▼** buttons.
- 6** Press ENTER to confirm your Country Code selection, then press DVD SETUP to exit the menu.

Note

Confirmation of the 4-digit password is necessary when the password is changed (see Changing the 4-digit password below).

Changing the 4-digit password

- 1 Follow Steps 1-2 as shown above to the left (Rating).
- 2 Enter the old password, then press ENTER.
- 3 Select Change using **▲/▼** buttons then press ENTER.
- 4 Enter the new 4-digit password, then press ENTER.
- 5 Enter exactly the same password a second time and verify by pressing ENTER.
- 6 Press DVD SETUP to exit the menu.

If you forget your 4-digit password

If you forget your password, to clear the current password follow the procedure below.

- 1 Press DVD SETUP to display the setup menu.
- 2 Enter the 6-digit number "210499".
The 4-digit password is cleared.
- 3 Enter a new password as shown above to the left (Rating).

DVD and Video CD Operation

Playing a DVD and Video CD

Playback Setup **DVD** **VCD2.0** **VCD1.1**

- Turn on the TV and select the video input source connected to the DVD Receiver.
- Set the Output Source to CD/DVD as shown in Selecting the Output/Input Source on page 16.

1 Press **▲** to open the disc tray.

2 Place a disc on the tray, with the label facing up. When a double-sided DVD is inserted, make sure the side you want to play is facing down.

3 Press **▲** to close the tray. "READING" appears in the display window, and playback starts automatically. If playback does not start, press **▷** (PLAY). In some cases, the disc menu might appear instead.

If a menu screen is displayed

A menu screen may appear automatically after loading a DVD.

DVD

Use **◀/▶**/**▲/▼** buttons to select the title/chapter you want to view, then press ENTER to start playback.

Press DVD TOP MENU or DVD MENU to return to the menu screen.

VCD2.0

- Use the number buttons to select the track you want to view. Press RETURN to return to the menu screen.
- Menu setting and the exact operating procedures for using the menu may differ depending on the disc. Follow the instructions on the each menu screen. You also may set PBC to Off under setup. See page 20.

Notes

- If Parental Control is set and the disc is not within the Rating settings (not authorized), the 4-digit password must be entered and/or the disc must be authorized (see Parental Control, on page 21).
- DVDs may have a Region Code.
- Your DVD Receiver will not play discs that have a Region Code different from your DVD Receiver. The Region Code for this DVD Receiver is 2 (two).
- Do not keep a fixed image displayed on the screen for a long time.

General Features

Note

Unless stated otherwise, all operations described use the remote control. Some features may also be available on the Setup menu.

Resume Function **DVD** **VCD2.0** **VCD1.1** **CD**

When you stop the disc, the player remembers the point where you pressed **■** (STOP) and "RESUME **■**" appears on the TV screen. Press **▷** (PLAY) and play will resume from this point.

Tip

To play from the beginning of the disc, press **■** twice, then press **▷** (PLAY).

Notes

- Depending on where you stopped the disc, the receiver may not resume playback from exactly the same point.
- The point where you stopped playing is cleared when:
 - Press **■** in the STOP mode.
 - Turn the power off.
 - Open the disc tray.

Selecting Another TITLE **DVD** 1/3

If a disc has more than one title, you can select another title as follows:

- Press DVD DISPLAY. Use **▲/▼** to select title icon, then press the appropriate number buttons (0-9), then use ENTER to select a title number.
- Press DVD DISPLAY, then use **◀/▶** to select a title number, then press ENTER.

Selecting Another CHAPTER/TRACK

DVD **VCD2.0** **VCD1.1** 1/12 1/3

If a title on a disc has more than one chapter or a disc has more than one track, you can move to another chapter/track as follows:

- Press PREV or NEXT briefly during playback to return to the beginning of the current chapter/track or to select the next chapter/track.
- Press PREV twice briefly to step back to the previous chapter/track.
- To go directly to any chapter during playback, press DVD DISPLAY. Use **▲/▼** to select chapter/track icon. Then, enter the chapter/track number with the number buttons (0-9) or use **◀/▶** to select chapter. Then, press ENTER.

Notes

- For one-digit numbers, press the number buttons (1-9) and wait that the operation is performed.
- For two-digit numbers, press the number buttons (0-9) in rapid succession.
- On a Video CD with PBC, you must set PBC to Off on the setup menu to use this function. See page 20.

Search **DVD** **VCD2.0** **VCD1.1**

- 1 Press **◀◀** or **▶▶** during playback. The DVD Receiver will now go into SEARCH mode.
- 2 Press **◀◀** or **▶▶** repeatedly to select the required speed: X2 **◀**, 1 **◀◀**, 2 **◀◀**, 3 **◀◀** (backward) or X2 **▶**, 1 **▶▶**, 2 **▶▶**, 3 **▶▶** (forward). With a Video CD, the Search speed changes: 1 **◀◀**, 2 **◀◀**, 3 **◀◀** (backward) or 1 **▶▶**, 2 **▶▶**, 3 **▶▶** (forward).
- 3 To return to playback, press **▷** (PLAY).

Still Picture **DVD** **VCD2.0** **VCD1.1**

- 1 Press **||** (PAUSE) during playback. The DVD Receiver will go into PAUSE mode.
- 2 To return to playback, press or **||** (PAUSE) again or **▷** (PLAY).

General Features (Continued)

Slow Motion **DVD** **VCD2.0** **VCD1.1**

- 1 Press **II** (PAUSE) during playback. The DVD Receiver will now go into PAUSE mode.
- 2 Press **SLOW** **◀** or **▶** during pause mode. The DVD Receiver will enter SLOW mode.
- 3 Use **SLOW** **◀** or **▶** to select the required speed: 4 **◀**, 3 **◀**, 2 **◀** or 1 **◀** (backward), or 4 **▶**, 3 **▶**, 2 **▶** or 1 **▶** (forward).
- 4 To return to playback, press **▷** (PLAY).

Note

Slow motion playback in reverse is not applicable for Video CD.

Repeat **DVD** **VCD2.0** **VCD1.1**

DVD Video Discs - Repeat Chapter/Title/Off

- 1 Press **REPEAT** when playing a disc. The Repeat icon appears on the TV screen.
- 2 Press **REPEAT** to select a desired repeat mode.



- **CHAPT**: repeats the current chapter.
- **TITLE**: repeats the current title on a disc.
- **OFF**: does not play repeatedly.

Video CDs - Repeat Track/All/Off

- 1 Press **REPEAT** when playing a disc. The Repeat icon appears on the TV screen.
- 2 Press **REPEAT** to select a desired repeat mode.



- **TRACK**: repeats the current track
- **ALL**: repeats all the tracks on a disc.
- **OFF**: does not play repeatedly.

Notes

- On a Video CD with PBC, you must set PBC to Off on the setup menu to use the Repeat function. See page 20.
- When you press **PREV** twice or **NEXT** during Repeat mode to go to previous track or next track, repeat mode (Chapter repeat and Track repeat only) is canceled.

Time Search **DVD**

The Time Search function allows you to start playing at any chosen time on the disc.

- 1 Press **DVD DISPLAY** during playback. The on-screen display appears on the screen.

The Time Search box shows the elapsed playing time of the current disc.

- 2 Within 10 seconds, use **▲/▼** to select the Time Search icon in the on-screen display.

The “-:-:--” appears in the Time Search box.

- 3 Within 10 seconds, use the number buttons to enter the required start time. Enter hours, minutes and seconds from left to right in the box.

If you enter the wrong numbers, press **CLEAR** to remove the numbers you entered. Then enter the correct numbers.

- 4 Within 10 seconds, press **ENTER**.

Playback starts from the selected time on the disc. If you enter an invalid time, playback will continue from the current point.

General Features (Continued)

Special DVD Features

Checking the contents of DVD Video discs: Menus

A DVD is divided into a lot of sections, which make up a picture or music feature. These sections are called "titles." When you play a DVD which contains several titles, you can select the title you want using DVD TOP MENU.

When you play DVDs that allow you to select items such as the language for the sound, select these items using DVD MENU.

- 1 Press DVD TOP MENU or DVD MENU.
The disc's menu appears on the TV screen.
The contents of the menu vary from disc to disc.
- 2 Press / / / or the number buttons to select the item you want to play or change.
- 3 Press ENTER.

Camera Angle

If the disc contains sequences recorded from different camera angles, the angle icon appears on the TV screen. You can then change the camera angle if you wish.

- Press ANGLE repeatedly during playback to select a desired angle.
The number of the current angle appears on the display.

Changing the Audio Language



Press AUDIO repeatedly during playback to hear a different audio language or audio track.

Changing the Audio Channel

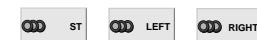

Press AUDIO repeatedly during playback to hear a different audio channel (ST, LEFT or RIGHT).

Subtitle

Press SUBTITLE repeatedly during playback to see the different subtitle languages.

Note

If appears, the feature is not available on the disc.

Audio CD and MP3 Disc Operation

Playing an Audio CD and MP3

Disc **CD** **MP3**

The DVD Receiver can play MP3 formatted recordings on CD-ROM, CD-R or CD-RW discs. Before playing MP3 disc, read the notes on MP3 files on right.

1 Insert a disc and close the tray.

Audio CD: Audio CD menu appears on the TV screen go to step 4.

MP3 disc: The MP3/JPEG select menu appears on the TV screen. Go to step 2

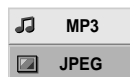

2 Use \uparrow/\downarrow to select the MP3 then press ENTER.

The MP3 disc Menu appears on the TV screen. Press RETURN to move to the MP3/JPEG select menu.

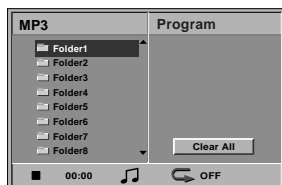

3 Use \uparrow/\downarrow to select a folder, and ENTER.

A list of files in the folder appears.

If a list of files contains another folder, repeat step 3 once more.

Tip

If you are in a file list and want to return to the Folder list, use the \uparrow/\downarrow to highlight \square and press ENTER to return to the previous menu screen.

4 Use \uparrow/\downarrow to select a track then press \triangleright (PLAY) or ENTER.

Playback starts.

During playback, the current track's elapsed playing time will appear in the display window and menu.

Playback will stop at the end of the disc.

Press DVD TOP MENU to move to the next page.

Press DVD MENU to move to the previous page.

Audio CD Menu

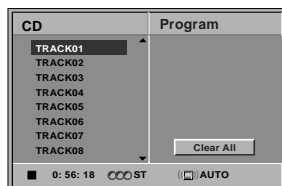

MP3 disc Menu

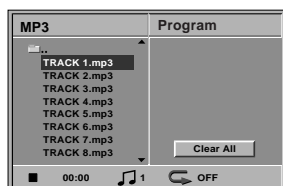

5 Press \blacksquare (STOP) to stop playback.

Notes on MP3 Files

About MP3

- An MP3 file is audio data compressed by using the MPEG1 audio layer-3 file-coding scheme. We call files that have the ".mp3" file extension "MP3 files".
- The DVD Receiver can not read an MP3 file that has a file extension other than ".mp3".

MP3 Disc compatibility with this DVD Receiver is limited as follows:

- Sampling Frequency : only at 44.1kHz
- Bit rate : within 32 - 320kbps
- CD-R physical format should be "ISO 9660"
- If you record MP3 files using the software which cannot create a FILE SYSTEM, it is impossible to playback MP3 files.
- A single session disc requires MP3 files in the first track. If there is no MP3 file in the 1st track, it cannot playback MP3 files. If you wish to playback MP3 files, format all the data in the disc or use a new one.
- File names should be named using 8 letters or less and must incorporate ".mp3" extension e.g. "*****.mp3".
- Do not use special letters such as "/ : * ? < > " etc.
- Total number of files on the disc should be less than 650.

This DVD Receiver requires discs/recordings to meet certain technical standards in order to achieve optimal playback quality. Pre-recorded DVDs are automatically set to these standards. There are many different types of recordable disc formats (including CD-R containing MP3 files). That require certain pre-existing conditions (see above) to insure compatible playback.

Customers should also note that permission is required in order to download MP3 files and music from the Internet. Our company has no right to grant such permission. Permission should always be sought from the copyright owner.

Audio CD and MP3 Disc Operation (Continued)

Pause **CD** **MP3**

- 1 Press **II** (PAUSE) during playback.
- 2 To return to playback, press **II** (PAUSE) again or press **▷** (PLAY).

Selecting Another Track **CD** **MP3**

If a disc has more than one track, you can move to another track as follows:

- Press **◀◀** or **▶▶** briefly during playback to go to the next track or to return to the beginning of the current track.
- Press **◀◀** twice briefly to step back to the previous track.
- On Audio CDs, to go directly to any track, enter the track number using the number buttons (0-9) during playback.

Note

- For one-digit numbers, press the number buttons (1-9) and wait that the operation is performed.
- For two-digit numbers, press the number buttons (0-9) in rapid succession.

Search **CD** **MP3**

- 1 Press **◀◀** or **▶▶** during playback.
The DVD Receiver will now go into SEARCH mode.
- 2 Press **◀◀** or **▶▶** repeatedly to select the required speed: 1 **◀◀**, 2 **◀◀**, 3 **◀◀** (backward) or 1 **▶▶**, 2 **▶▶**, 3 **▶▶** (forward).
Search speed and direction are indicated on the menu screen.
- 3 To return to playback, press **▷** (PLAY).

Repeat **CD** **MP3**

- 1 Press REPEAT when playing a disc.
The Repeat icon appears on the TV screen.
- 2 Press REPEAT to select a desired repeat mode.



- TRACK: repeats the current track
- ALL: repeats all the tracks on a disc.
- OFF: does not play repeatedly.

Note

When you press **◀◀** twice or **▶▶** during Repeat mode to go to previous track or next track, repeat mode (Track repeat only) is canceled.

Changing the Audio Channel **CD**

Press AUDIO repeatedly during playback to hear a different audio channel (ST, LEFT, or RIGHT).

JPEG File Operation

Viewing JPEG Files on a Disc **JPEG**

This DVD Receiver can play discs with JPEG files. Before playing JPEG files, read the notes on JPEG Files on right.

- 1 Insert a disc and close the tray.**
The MP3/JPEG select menu appears on the TV screen.



- 2 Use \uparrow/\downarrow to select the JPEG then press ENTER.**
The JPEG menu appears on the TV screen.



- 3 Use \uparrow/\downarrow to select a folder, and ENTER.**
A list of files in the folder appears.
Press RETURN to move to the MP3/JPEG select menu.

Tip

If you are in a file list and want to return to the Folder list, use the \uparrow/\downarrow buttons on the remote to highlight “ \cdot ” and press ENTER to return to the previous menu screen.

- 4 Use \uparrow/\downarrow to select a file then press ENTER or \triangleright (PLAY).**
Viewing the file function starts.
While viewing a file, press RETURN to move to the previous menu (JPEG menu).
Press DVD TOP MENU to move to the next page.
Press DVD MENU to move to the previous page.

Note

JPEG file that does not play is skipped.

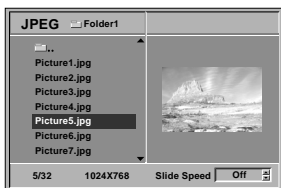

Tip

There are three viewing Slide Speed options: Fast, Normal, Slow, and Off. Use \leftarrow/\rightarrow to highlight the Slide Speed then use \uparrow/\downarrow to select the option you want to use, and press ENTER.

- 5 Press \blacksquare (STOP) to stop viewing.**
The JPEG menu appears.

Selecting another Files

Press \lll or \ggg once while viewing a picture to advance to the next file or to the previous file.

Still Picture

- Press $\|\|$ (PAUSE) during slide show.
The DVD Receiver will now go into PAUSE mode.
- To return to the slide show, press \triangleright (PLAY) or $\|\|$ (PAUSE) again.

To flip the picture

Press \uparrow/\downarrow while showing a picture to flip the picture horizontally or a vertically.

To rotate picture

Press \leftarrow/\rightarrow while showing a picture to rotate the picture clockwise or counter clockwise.

Notes on JPEG Files

- Depending upon the size and number of the JPEG files, it could take a long time for the DVD Receiver to read the disc's contents. If you don't see an on-screen display after several minutes, some of the files are too big — reduce the resolution of the JPEG files to less than 2 mega pixels and burn another disc.
- Total number of files and folders on the disc should be less than 650.
- Some disc may be incompatible due to different recording format or condition of disc.
- When you are using software to burn the jpeg files into the CD-R, ensure that all the selected files have the “.jpg” extensions when copying into the CD layout.
- If the files have “.jpe” or “.jpeg” extensions, please rename them as “.jpg” files.
- File names without “.jpg” extension will not be able to be read by this DVD Receiver, even though the files are shown as JPEG image files in windows explorer.

Programmed Playback with Audio CD and MP3 Disc

The Program function enables you to store your favorite tracks from any disc in the DVD Receiver memory.

Program can contain 30 tracks.

1 Press PROGRAM to enter the Program Edit mode.

The  mark will appear to the right of the word Program on the right side of the menu screen.

Note
Press PROGRAM to exit the Program Edit mode; the  mark will disappear.

2 Select a track, then press ENTER to place the selected track on the Program list.

3 Repeat step 2 to place additional tracks on the Program list.

Audio CD menu

MP3 disc Menu

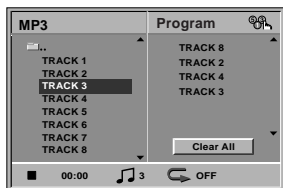
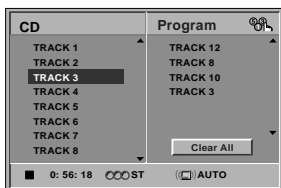

4 Press →.

The programmed track you selected last is highlighted on the program list.

5 Press ↑/↓ to select the track you want to start playing.

Press DVD TOP MENU to move to the next page.
Press DVD MENU to move to the previous page.

6 Press ▷ (PLAY) or ENTER to start.

Playback begins in the order in which you programmed the tracks and "PGM" appears on the menu screen. Playback stops after all of the tracks on the Program list have played once.

7 To return normal playback from programmed playback, press PROGRAM to exit the Program Edit mode. Select a track of CD (or MP3) list and then press ENTER or ▷ (PLAY).

"PGM" indicator disappears in the display window.

Programmed Playback with Video CD

Note

On a Video CD with PBC, you must set PBC to Off on the setup menu to use the Program function. See page 20.

1 Insert Video CD and close the tray.

2 Press PROGRAM.

The VCD Program menu will appear.

Note

Press RETURN, PROGRAM or ▷ (PLAY) to exit the Program menu.

3 Follow steps 2-6 of "Programmed Playback with Audio CD and MP3 disc" on left.

"PROGRAM" appears on the TV screen.

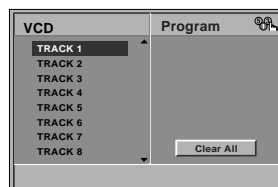

4 To return normal playback from programmed playback, press PROGRAM.

"PROGRAM" disappears on the TV screen.

Repeat Programmed Tracks

1 Press REPEAT when playing the programmed tracks.

The Repeat icon appears on the TV screen.

2 Press REPEAT to select a desired repeat mode.

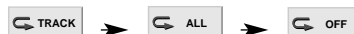

- TRACK: repeats the current track
- ALL: repeats all tracks on the program list.
- OFF: does not play repeatedly.

Erasing a Track from Program List

1 Press PROGRAM during playback (Audio CD and MP3 disc only) or stop to enter the Program Edit mode.

The  mark will appear.

2 Press → to move to the Program list.

3 Use ↑/↓ to select the track that you wish to erase from the Program list.

4 Press CLEAR.

The track will be erased from the Program list.

Erasing the whole Program List

1 Follow steps 1-2 of "Erasing a Track from Program List" as above.

2 Use ↑/↓ to select "Clear All", then press ENTER.

The complete Program for the disc will be erased

Notes

- The programs are cleared when the power is turn off.
- The programs are cleared when the disc is removed.
- The programs are cleared when another function mode (VIDEO, FM, AM etc.,) is selected.

Speaker Setup

You can set your personal preferences on the DVD function mode.

Adjust the following settings for the built-in 5.1 channel surround decoder.

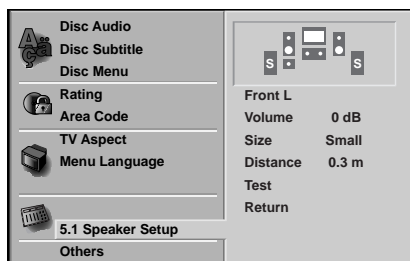

1 Press DVD SETUP.

The Setup menu appears.

2 Select "5.1 Speaker Setup" using the \uparrow/\downarrow buttons on the setup menu.

3 While "5.1 Speaker Setup" is selected, press \rightarrow button.

4 Press \rightarrow buttons to select the desired speaker.

5 Adjust options by using $\uparrow/\downarrow/\leftarrow/\rightarrow$ buttons.

Speaker selection

Select a speaker that you want to adjust. ((Front speaker (Left), Front speaker (Right), Center Speaker, Surround speaker (Left), Surround speaker (Right), or Subwoofer))

Note

Certain speaker settings are prohibited by the Dolby Digital licensing agreement.

Volume

Press \leftarrow/\rightarrow to adjust the output level of the selected speaker. (-6dB ~ 6dB)

Size

Since the speaker settings are fixed, you cannot change the settings.

- Subwoofer's size is fixed "Large" and the other speaker's size are fixed "Small".

Distance

If you connected speakers to your DVD Receiver, setting the Distance lets the speakers (except subwoofer) know how far the sound has to travel to reach your set listening point. This allows the sound from each speaker to reach the listener at the same time.

Note

You can not set the distance of subwoofer speaker.

Test

Press ENTER to test the signals of each speaker.

Adjust the volume to match the volume of test signals memorized in the system.

- Front Left (L) \rightarrow Center \rightarrow Front Right (R) \rightarrow Surround Right (R) \rightarrow Surround Left (L) \rightarrow Subwoofer

You can stop the test using \uparrow/\downarrow .

Return

Press ENTER to return to the previous menu.

Additional Information

Sleep Timer Setting

You can set the DVD Receiver to turn off automatically at a specified time.

- 1 Press SLEEP to set the desired sleep time.**
The SLEEP indicator and sleep time appears in the display window.
- 2 Each time you press SLEEP the setting changes in the following order.**
SLEEP 90 → 80 → 70 → 60 → 50 → 40 → 30 → 20 → 10 → OFF

Note

- **You can check the time remaining before the DVD Receiver turns off.**
Press SLEEP. The remaining time appears in the Display Window.

Viewing the Playing Time and Remaining Time in the Front Panel Display

Display

You can check the disc information, such as the remaining time, total number of titles in a DVD, or tracks in a CD, VIDEO CD or MP3, using the front panel display.

Press DISPLAY on the remote.

Each time you press DISPLAY while playing the disc, the display changes.

Notes

- Depending on the type of disc being played and the playing mode, the disc information may not be displayed.
- This function is available during only playback mode.

Tips

- When playing VIDEO CDs with PBC functions, only the playing time of the scene is displayed.
- The playing time and remaining time of the current chapter, title, track, scene, or disc will also appear on your TV screen.

Dimmer

This function will change the brightness of the display window on the front panel during in power-on status.

Press the DIMMER repeatedly.

Muting

Press MUTING to mute your unit.

You can mute your unit in order, for example, to answer the telephone, "MUTING ON" indicator in the Display Window. To exit mute mode, press MUTING again.

Using Headphone Jack

Connect a stereo headphone plug (ø3.5mm) into the **PHONES connector**.

The speakers are automatically disconnected when you plug in a headphone (not supplied).

Volume Control

You can adjust the volume by pressing VOLUME (-/+) repeatedly.

Using the Sound Effect

This system provides you with sound effect, simply by pressing a button. Choose sound to suit your needs.

Press DSGX on the remote.

The sound effect is activate.

● **DSGX**

With DSGX on, bass frequencies are effectively reinforced.

To turn off the sound effect

Press DSGX on the remote again.

Notes

- When you connect headphones to the system, the DSGX function does not work.
- This function is available during only playback mode.

Presetting the Radio stations

You can preset 30 stations for FM and AM (MW). Before tuning, make sure that you have turned down the volume.

1 Press **TUNER/BAND** on the remote control until **FM** or **AM (MW)** appears in the display window.

2 And then every time you press **TUNER/BAND**, **FM** and **AM (MW)** changes alternately.

3 Press and hold **TUNING -** or **+** on the remote control for about two seconds until the frequency indication starts to change, then release.

Scanning stops when the DVD/CD Receiver tunes in a station. "TUNED" and "ST" (for stereo program) appear in the Display Window.

4 Press **TUNER MENU** on the remote control. A preset number will flash in the Display Window.

5 Press **TUNING -** or **+** on the remote control to select the preset number you want.

6 Press **TUNER MENU** on the remote control again.

The station is stored.

7 Repeat steps 3 to 6 to store other stations.

To tune in a station with a weak signal

Press **TUNING -** or **+** repeatedly in step 3 to tune in the station manually.

To clear all the stored stations

Press and hold **TUNER MENU** for about two seconds and "CLEAR ALL" is appeared in the display window and then press **TUNER MENU** again, the stations are cleared.

- If you have accidentally entered into the "CLEAR ALL" mode and you do not wish to clear the memory, do not press any key. After a few seconds, the "CLEAR ALL" display will go off by itself and change to normal mode.

Note

If all stations have already been entered, the FULL message will appear in the display window for a moment and then a preset number will flash.

To change the preset number, follow the steps 5-6 as above.

Listening to the Radio

Preset radio stations in the DVD Receiver's memory first (see "Presetting radio stations" on the left).

1 Press **TUNER/BAND** until **AM (MW)** or **FM** appears in the Display Window.

The last received station is tuned in.

2 Press **PRESET +/-** repeatedly to select the preset station you want.

Each time you press the button, the DVD receiver tunes in one preset station at a time.

3 Adjust the volume by pressing **VOLUME +** or **-** repeatedly.

To turn off the radio

Press **I / ⏻** to turn the DVD Receiver off or select another function mode (CD/DVD, VIDEO or TV).

To listen to non-preset radio stations

- Use manual or automatic tuning in step 2.
- For manual tuning, press **TUNING -** or **+** on the remote control repeatedly.
- For automatic tuning, press and hold **TUNING -** or **+** for about two seconds on the remote control.

To select a preset radio station directly

You can use the number buttons on the remote control to select a preset radio station directly.

For example, to listen to preset station 4, press 4 on the remote control. To listen to preset station 19, press 1 then 9 (within 3 seconds).

For your reference

● If an FM program is noisy

Press **FM MODE** on the remote control so that "ST" disappears in the display window. There will be no stereo effect, but the reception will improve. Press **FM MODE** again to restore the stereo effect.

● To improve reception

Reorient the supplied antennas.

Radio Operation (Continued)

RDS Operation

This unit is equipped with RDS (Radio Data System), which brings a wide range of information to FM radio. Now in use in many countries, RDS is a system for transmitting station call signs or network information, a description of station programme type text message about the station or specifics of musical selection and the correct time.

RDS Tuning

When a FM station is tuned in and it contains RDS data, the unit will automatically display the station's name in the Display Window as well as indicators for the RDS services programme (PS) if transmitted by the station.

RDS Display

The RDS system is capable of transmitting a wide variety of information in addition to the initial call sign that appears when a station is first tuned. In normal RDS operation the display will indicate the station name. Press and hold **DISPLAY** on the remote control enables you to show the station name.

Note

- If the RDS services programme (PS) is not being transmitted, the Display Window will show a **PS NONE** message.

Controlling the TV with the Supplied Remote

You can control the sound level, input source, and power switch of your TV with the supplied remote.

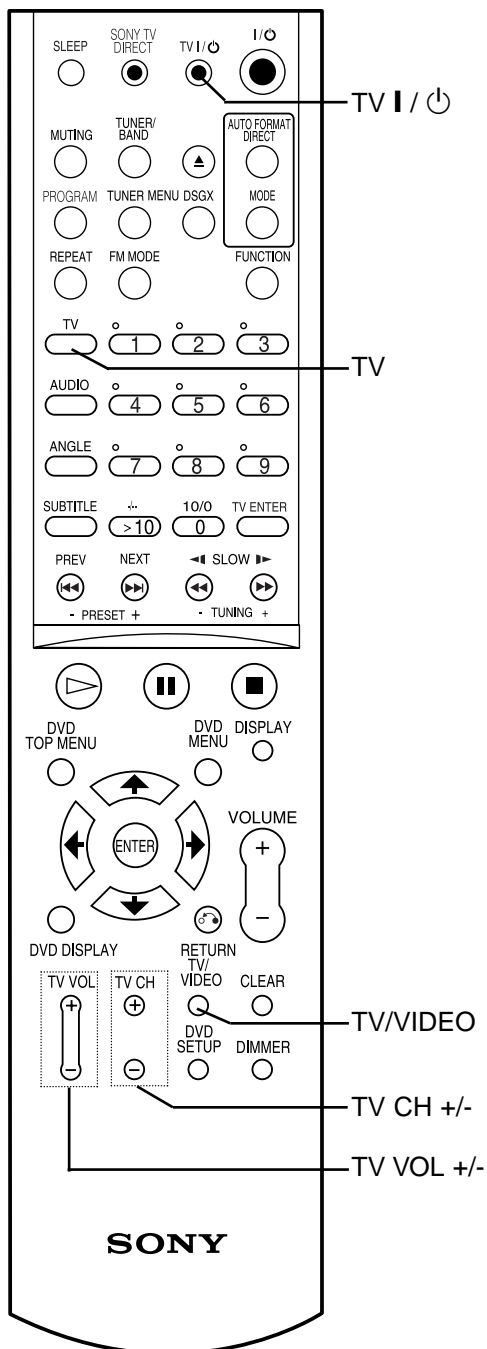

Controlling the TV

You can control your TV using the buttons below.

By pressing	You can
TV I / ⏻	Turn the TV on or off.
TV/VIDEO	Switch the TV's input source between the TV and other input sources.
TV CH +/-	Scans up or down through memorized channels.
TV VOL +/-	Adjust the volume of the TV.

Using the number buttons for controlling the TV

When you set the remote to the TV mode, you can use the number buttons for controlling the TV.

Press the TV buttons

The TV button turns red and the remote is set to the TV mode. You can select the TV channels by using the number buttons.

>10 is for selecting the channel number greater than 10. To cancel the TV mode, press the TV button again.

Notes

- Before adjusting the TV, press TV.
- The TV button turns off when you do not operate the remote for 10 seconds.
- Depending on the TV, you may not be able to control your TV or to use some of the buttons above.

Tip

Depending on the TV manufacture, the following method works. For double-digit number, press -/-- first and then number. (For example, for channel 25, press -/--, then 2 and 5.)

Using the SONY TV DIRECT Function

SONY TV DIRECT allows you to turn on your SONY TV and this system, change the system mode to "CD/DVD," and then switch the TV's input source you set with one button push.

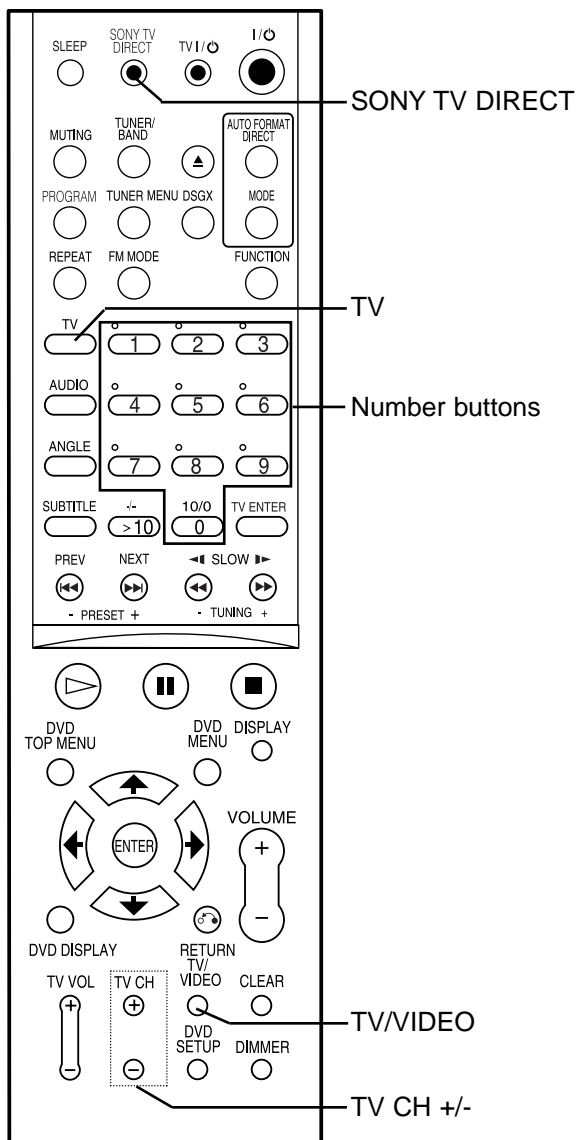

By pressing Number	TV's input source
TV/VIDEO 0	No input source (Default)
1	VIDEO1
2	VIDEO2
3	VIDEO3
4	VIDEO4
5	VIDEO5
6	VIDEO6
7	COMPONENT 1 INPUT
8	COMPONENT 2 INPUT

2 Press and hold TV CH + while entering the code for transmit time (see table below) using the number buttons.

The transmit time from the remote is selected.

If you successfully set the transmit time code, the TV button flashes twice slowly. If the setting is unsuccessful, the TV button flashes five times quickly.

By pressing Number	Transmit time
TV CH + 1	0.5 (Default)
2	1
3	1.5
4	2
5	2.5
6	3
7	3.5
8	4

Operation

Point the remote to the direction of TV and this system, then press SONY TV DIRECT once.

While transmitting the code from the remote, the TV button flashes.

Notes

- The function is only for SONY TV series.
- If this function does not work, change the transmit time. The transmit time varies depending on the TV.
- If distance between TV and this system is too far, this function may not work. Install the system near the TV.
- Keep the remote pointed in the direction of the TV and this system while the TV button is flashing.

Preparation

Register the TV's input source connected to this system.

1 Press and hold TV/VIDEO while entering the code for the TV's input source to connect this system (see table below) using the number buttons.

TV's input source is selected

If you successfully set the TV's input source code, the TV button flashes twice slowly. If the setting is unsuccessful, the TV button flashes five times quickly.

Language Code List

Enter the appropriate code number for the initial settings “Disc Audio”, “Disc Subtitle” and/or “Disc Menu” (See page 19).

Code	Language	Code	Language	Code	Language	Code	Language
6566	Abkhazian	7074	Fiji	7678	Lingala	8373	Singhalese
6565	Afar	7073	Finnish	7684	Lithuanian	8375	Slovak
6570	Afrikaans	7082	French	7775	Macedonian	8376	Slovenian
8381	Albanian	7089	Frisian	7771	Malagasy	8379	Somali
6577	Ameharic	7176	Galician	7783	Malay	6983	Spanish
6582	Arabic	7565	Georgian	7776	Malayalam	8385	Sudanese
7289	Armenian	6869	German	7784	Maltese	8387	Swahili
6583	Assamese	6976	Greek	7773	Maori	8386	Swedish
6588	Aymara	7576	Greenlandic	7782	Marathi	8476	Tagalog
6590	Azerbaijani	7178	Guarani	7779	Moldavian	8471	Tajik
6665	Bashkir	7185	Gujarati	7778	Mongolian	8465	Tamil
6985	Basque	7265	Hausa	7865	Nauru	8484	Tatar
6678	Bengali; Bangla	7387	Hebrew	7869	Nepali	8469	Telugu
6890	Bhutani	7273	Hindi	7879	Norwegian	8472	Thai
6672	Bihari	7285	Hungarian	7982	Oriya	6679	Tibetan
6682	Breton	7383	Icelandic	8065	Panjabi	8473	Tigrinya
6671	Bulgarian	7378	Indonesian	8083	Pashto, Pushto	8479	Tonga
7789	Burmese	7365	Interlingua	7065	Persian	8482	Turkish
6669	Byelorussian	7165	Irish	8076	Polish	8475	Turkmen
7577	Cambodian	7384	Italian	8084	Portuguese	8487	Twi
6765	Catalan	7465	Japanese	8185	Quechua	8575	Ukrainian
9072	Chinese	7487	Javanese	8277	Rhaeto-Romance	8582	Urdu
6779	Corsican	7578	Kannada	8279	Rumanian	8590	Uzbek
7282	Croatian	7583	Kashmiri	8285	Russian	8673	Vietnamese
6783	Czech	7575	Kazakh	8377	Samoan	8679	Volapük
6865	Danish	7589	Kirghiz	8365	Sanskrit	6789	Welsh
7876	Dutch	7579	Korean	7168	Scots Gaelic	8779	Wolof
6978	English	7585	Kurdish	8382	Serbian	8872	Xhosa
6979	Esperanto	7679	Laothian	8372	Serbo-Croatian	7473	Yiddish
6984	Estonian	7665	Latin	8378	Shona	8979	Yoruba
7079	Faroese	7686	Latvian, Lettish	8368	Sindhi	9085	Zulu

Area Code List

Enter the appropriate code number for the initial setting "Area Code" (See page 21).

Code	Area	Code	Area	Code	Area	Code	Area
AD	Andorra	ER	Eritrea	LC	Saint Lucia	SC	Seychelles
AE	United Arab Emirates	ES	Spain	LI	Liechtenstein	SD	Sudan
AF	Afghanistan	ET	Ethiopia	LK	Sri Lanka	SE	Sweden
AG	Antigua and Barbuda	FI	Finland	LR	Liberia	SG	Singapore
AI	Anguilla	FJ	Fiji	LS	Lesotho	SH	Saint Helena
AL	Albania	FK	Falkland Islands	LT	Lithuania	SI	Slovenia
AM	Armenia	FM	Micronesia	LU	Luxembourg	SJ	Svalbard and Jan Mayen Islands
AN	Netherlands Antilles	FO	Faroe Islands	LV	Latvia	SK	Slovak Republic
AO	Angola	FR	France	LY	Libya	SL	Sierra Leone
AQ	Antarctica	FX	France (European Territory)	MA	Morocco	SM	San Marino
AR	Argentina	GA	Gabon	MC	Monaco	SN	Senegal
AS	American Samoa	GB	Great Britain	MD	Moldavia	SO	Somalia
AT	Austria	GD	Grenada	MG	Madagascar	SR	Suriname
AU	Australia	GE	Georgia	MH	Marshall Islands	ST	Saint Tome and Principe
AW	Aruba	GF	French Guyana	MK	Macedonia	SU	Former USSR
AZ	Azerbaijan	GH	Ghana	ML	Mali	SV	El Salvador
BA	Bosnia-Herzegovina	GI	Gibraltar	MM	Myanmar	SY	Syria
BB	Barbados	GL	Greenland	MN	Mongolia	SZ	Swaziland
BD	Bangladesh	GM	Gambia	MO	Macau	TC	Turks and Caicos Islands
BE	Belgium	GN	Guinea	MP	Northern Mariana Islands	TD	Chad
BF	Burkina Faso	GP	Guadeloupe (French)	MQ	Martinique (French)	TF	French Southern Territories
BG	Bulgaria	GQ	Equatorial Guinea	MR	Mauritania	TG	Togo
BH	Bahrain	GR	Greece	MS	Montserrat	TH	Thailand
BI	Burundi	GS	S. Georgia & S. Sandwich Isls.	MT	Malta	TJ	Tadjikistan
BJ	Benin	GT	Guatemala	MU	Mauritius	TK	Tokelau
BM	Bermuda	GU	Guam (USA)	MV	Maldives	TM	Turkmenistan
BN	Brunei Darussalam	GW	Guinea Bissau	MW	Malawi	TN	Tunisia
BO	Bolivia	GY	Guyana	MX	Mexico	TO	Tonga
BR	Brazil	HK	Hong Kong	MY	Malaysia	TP	East Timor
BS	Bahamas	HM	Heard and McDonald Islands	MZ	Mozambique	TR	Turkey
BT	Bhutan	HN	Honduras	NA	Namibia	TT	Trinidad and Tobago
BV	Bouvet Island	HR	Croatia	NC	New Caledonia (French)	TV	Tuvalu
BW	Botswana	HT	Haiti	NE	Niger	TW	Taiwan
BY	Belarus	HU	Hungary	NF	Norfolk Island	TZ	Tanzania
BZ	Belize	ID	Indonesia	NG	Nigeria	UA	Ukraine
CA	Canada	IE	Ireland	NI	Nicaragua	UG	Uganda
CC	Cocos (Keeling) Islands	IL	Israel	NL	Netherlands	UK	United Kingdom
CF	Central African Republic	IN	India	NO	Norway	UM	USA Minor Outlying Islands
CG	Congo	IO	British Indian Ocean Territory	NP	Nepal	US	United States
CH	Switzerland	IQ	Iraq	NR	Nauru	UY	Uruguay
CI	Ivory Coast	IR	Iran	NU	Niue	UZ	Uzbekistan
CK	Cook Islands	IS	Iceland	NZ	New Zealand	VA	Vatican City State
CL	Chile	IT	Italy	OM	Oman	VC	Saint Vincent & Grenadines
CM	Cameroon	JM	Jamaica	PA	Panama	VE	Venezuela
CN	China	JO	Jordan	PE	Peru	VG	Virgin Islands (British)
CO	Colombia	JP	Japan	PF	Polynesia (French)	VI	Virgin Islands (USA)
CR	Costa Rica	KE	Kenya	PG	Papua New Guinea	VN	Vietnam
CS	Former Czechoslovakia	KG	Kyrgyzstan	PH	Philippines	VU	Vanuatu
CU	Cuba	KH	Cambodia	PK	Pakistan	WF	Wallis and Futuna Islands
CV	Cape Verde	KI	Kiribati	PL	Poland	WS	Samoa
CX	Christmas Island	KM	Comoros	PM	Saint Pierre and Miquelon	YE	Yemen
CY	Cyprus	KN	Saint Kitts & Nevis Anguilla	PN	Pitcairn Island	YT	Mayotte
CZ	Czech Republic	KP	North Korea	PR	Puerto Rico	YU	Yugoslavia
DE	Germany	KR	South Korea	PT	Portugal	ZA	South Africa
DJ	Djibouti	KW	Kuwait	PW	Palau	ZM	Zambia
DK	Denmark	KY	Cayman Islands	PY	Paraguay	ZR	Zaire
DM	Dominica	KZ	Kazakhstan	QA	Qatar	ZW	Zimbabwe
DO	Dominican Republic	LA	Laos	RE	Reunion (French)		
DZ	Algeria	LB	Lebanon	RO	Romania		
EC	Ecuador			RU	Russian Federation		
EE	Estonia			RW	Rwanda		
EG	Egypt			SA	Saudi Arabia		
EH	Western Sahara			SB	Solomon Islands		

Troubleshooting

Check the following guide for the possible cause of a problem before contacting service.

Symptom	Cause	Correction
No power.	<ul style="list-style-type: none"> The power cord is disconnected. 	<ul style="list-style-type: none"> Plug the power cord securely into the wall outlet.
The power is on, but the DVD Receiver does not work.	<ul style="list-style-type: none"> No disc is inserted. 	<ul style="list-style-type: none"> Insert a disc. (Check that the DVD or, audio CD indicator in the DVD display is lit.)
No picture.	<ul style="list-style-type: none"> The TV is not set to receive DVD signal output. 	<ul style="list-style-type: none"> Select the appropriate video input mode on the TV so the picture from the DVD/ CD receiver appears on the TV screen.
	<ul style="list-style-type: none"> The video cable is not connected securely. 	<ul style="list-style-type: none"> Connect the video cable into the jacks securely.
	<ul style="list-style-type: none"> The connected TV power is turned off. 	<ul style="list-style-type: none"> Turn on the TV.
There is no sound or only a very low-level sound is heard.	<ul style="list-style-type: none"> The equipment connected with the audio cable is not set to receive DVD signal output. 	<ul style="list-style-type: none"> Select the correct input mode of the audio receiver so you can hear the sound from the DVD Receiver.
	<ul style="list-style-type: none"> The audio cables are not connected securely. 	<ul style="list-style-type: none"> Connect the audio cable into the jacks securely.
	<ul style="list-style-type: none"> The power of the equipment connected with the audio cable is turned off. 	<ul style="list-style-type: none"> Turn on the equipment connected with the audio cable.
	<ul style="list-style-type: none"> The audio connecting cable is damaged. 	<ul style="list-style-type: none"> Replace it with new one.
The playback picture is poor.	<ul style="list-style-type: none"> The disc is dirty. 	<ul style="list-style-type: none"> Clean the disc.
The DVD Receiver does not start playback.	<ul style="list-style-type: none"> No disc is inserted. 	<ul style="list-style-type: none"> Insert a disc. (Check that the DVD, or audio CD indicator in the DVD display is lit.)
	<ul style="list-style-type: none"> An unplayable disc is inserted. 	<ul style="list-style-type: none"> Insert a playable disc. (Check the disc type, colour system and Regional code.)
	<ul style="list-style-type: none"> The disc is placed upside down. 	<ul style="list-style-type: none"> Place the disc with the playback side down.
	<ul style="list-style-type: none"> The disc is not placed within the guide. 	<ul style="list-style-type: none"> Place the disc on the disc tray correctly inside the guide.
	<ul style="list-style-type: none"> The disc is dirty. 	<ul style="list-style-type: none"> Clean the disc.
	<ul style="list-style-type: none"> A menu is on the TV screen. 	<ul style="list-style-type: none"> Press the DVD SETUP button to turn off the menu screen.
	<ul style="list-style-type: none"> The Rating level is set. 	<ul style="list-style-type: none"> Cancel the Rating function or change the rating level.
Loud hum or noise is heard.	<ul style="list-style-type: none"> The plugs and jacks are dirty. 	<ul style="list-style-type: none"> Wipe them with a cloth slightly moistened with alcohol.
	<ul style="list-style-type: none"> The disc is dirty. 	<ul style="list-style-type: none"> Clean the disc.
	<ul style="list-style-type: none"> The speakers and components are connected poorly. 	<ul style="list-style-type: none"> Connect the speakers and components securely.
	<ul style="list-style-type: none"> The DVD Receiver is located too close to the TV. 	<ul style="list-style-type: none"> Move your TV away from the audio components.

Troubleshooting (Continued)

Symptom	Cause	Correction
Radio stations cannot be tuned in.	<ul style="list-style-type: none"> The antenna is positioned or connected poorly. 	<ul style="list-style-type: none"> Connect the antenna securely. Adjust the antennas and connect an external antenna if necessary.
	<ul style="list-style-type: none"> The signal strength of the stations is too weak (when tuning in with automatic tuning). 	<ul style="list-style-type: none"> Tune in the station manually.
	<ul style="list-style-type: none"> No stations have been preset or preset stations have been cleared (when tuning by scanning preset stations). 	<ul style="list-style-type: none"> Preset the stations (page 31).
The remote control does not work properly.	<ul style="list-style-type: none"> The remote control is not pointed at the remote sensor of the DVD Receiver. 	<ul style="list-style-type: none"> Point the remote control at the remote sensor of the DVD Receiver.
	<ul style="list-style-type: none"> The remote control is too far from the DVD Receiver. 	<ul style="list-style-type: none"> Use the remote control within about 20 ft (6 m).
	<ul style="list-style-type: none"> There is an obstacle in the path of the remote control and the DVD/CD receiver. 	<ul style="list-style-type: none"> Remove the obstacle.
	<ul style="list-style-type: none"> The batteries in the remote control are flat. 	<ul style="list-style-type: none"> Replace the batteries with new ones.
The sound mode or Pro Logic II mode cannot be changed.	<ul style="list-style-type: none"> The system cannot change while playing a MP3 disc. 	<ul style="list-style-type: none"> Insert such a CD disc.
The front panel display is too dim.	<ul style="list-style-type: none"> Nothing is displayed on the front panel display. 	<ul style="list-style-type: none"> Press DIMMER on the remote control.

Specification

[General]	Power supply	220-240V AC, 50/60Hz	
	Power consumption	70W, No more than 1 W (220-240V AC) (at the power saving mode)	
	Mass	4.7 kg	
	External dimensions (WxHxD)	430 x 70 x 383.5 mm	
	Operating conditions	Temperature: 5°C to 35°C, Operation status: Horizontal	
	Operating humidity	5% to 85%	
[CD/DVD]	Laser	Semiconductor laser, wavelength 650 nm for VCD and DVD, wavelength 780 nm for CD	
	Emission duration	Continuous	
	Signal system	PAL 625/50, NTSC 525/60	
	Frequency response (audio)	2 Hz ~ 20 kHz (±1.0 dB)	
	Signal-to-noise ratio (audio)	More than 75 dB (1 kHz, NOP, 20 kHz LPF/A-Filter)	
	Dynamic range (audio)	More than 70 dB	
	Harmonic distortion (audio)	0.5 % (1 kHz, at 12W position) (20 kHz LPF/A-Filter)	
[Video]	Inputs	VIDEO (AUDIO IN): Sensitivity: 800 mV Impedance: 50 kilohms SCART (AUDIO IN): Sensitivity: 800 mV Impedance: 50 kilohms	
	Video output	1.0 V (p-p), 75 Ω, negative sync., RCA jack EURO AV (TO TV)	
[Tuner]	[FM]	Tuning Range	87.5 - 108 MHz
		Intermediate Frequency	10.7 MHz
		Signal-to Noise Ratio	60 dB (Mono)
	[MW]	Tuning Range	522 - 1,611 kHz
		Intermediate Frequency	450 kHz
[Amplifier]	Stereo mode	50W + 50W (8 Ω at 1 kHz, THD 10 %)	
	Surround mode (* Depending on the sound mode settings and the source, there may be no sound output.)	Front: 50W + 50W Centre*: 50W Surround*: 50W + 50W (8Ω at 1 kHz, THD 10 %) Subwoofer*: 80W (4Ω at 50 Hz, THD 10 %)	
	Outputs	PHONES: (32 Ω, 25mW)	
[Speakers]		Satellite Speaker (SS-TS9)	Passive Subwoofer (SS-WS9)
	Type	1 Way 1 Speaker	1 Way 1 Speaker
	Impedance	8 Ω	4 Ω
	Frequency Response	180 - 20,000 Hz	45 - 180 Hz
	Rated Input Power	50W	80W
	Max. Input Power	100W	160W
	Net Dimensions (W x H x D)	98 x 102 x 106 mm	173 x 380 x 402 mm
Net Weight	0.6 kg	6.8 kg	
[Supplied Accessories]	<ul style="list-style-type: none"> • Speakers5 • Subwoofer1 • Remote Commander (remote) RM-SS220 ..1 • FM antenna1 • Speakers - Connection and Installation (card)1 • Speaker cables6 • Size AA (R6) batteries2 • AM loop antenna1 • Foot pads20 • Operating Instructions1 		

* Designs and specifications are subject to change without notice.

SONY®

DVD

Heimkinosystem

Betriebsanleitung _____

DE



DAV-SB100

Sicherheitshinweise

WARNUNG: UM FEUER- ODER STROMSCHLÄGE ZU VERMEIDEN, DAS GERÄT NIEMALS REGEN ODER FEUCHTIGKEIT AUSSETZEN.

WARNUNG: Stellen Sie das Gerät nicht an einem beengten Ort auf, wie z. B. in einem Bücherregal o.ä.

Zur Vermeidung von Bränden die Belüftungsöffnungen des Gerätes nicht mit Zeitungen, Tischdecken, Gardinen usw. verdecken. Keine brennenden Kerzen auf das Gerät stellen.



Batterien nicht im normalen Hausmüll entsorgen. Sie sollten in den Sondermüll gegeben werden.

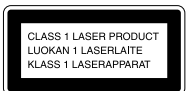

Dieses Gerät ist ein LASER-Produkt der KLASSE 1. Das Etikett befindet sich auf der Rückseite.

VORSICHT:

Dieser DVD-Receiver besitzt ein Laser-System.

Um das Gerät richtig zu verwenden, lesen Sie dieses Benutzer-handbuch sorgfältig durch und bewahren Sie es auf. Setzen Sie sich zur Wartung mit einem qualifizierten Servicebetrieb in Verbindung (siehe Serviceabschnitt).

Durch Bedienungen, Einstellungen oder Verfahren, die in diesem Handbuch nicht erwähnt werden, können gefährliche Strahlungen verursacht werden.

Um direkten Kontakt mit dem Laserstrahl zu vermeiden, darf das Gehäuse nicht geöffnet werden. Ansonsten tritt eine sichtbare Laserstrahlung ein. NIEMALS IN DEN LASER BLICKEN.

VORSICHT: Das Geräte darf nicht mit Wasser (Tropfen oder Spritzwasser) in Berührung kommen es sollten keine mit Wasser gefüllten Behälter auf das Gerät gestellt werden, wie z. B. Vasen.

Vorsichtshinweise

Sicherheit

- Falls ein Gegenstand auf das Gehäuse fällt, ziehen Sie den Netzstecker und lassen Sie das Gerät vor dem erneuten Betrieb von einem qualifizierten Techniker überprüfen.
- Das Gerät wird weiter mit Netzstrom versorgt, so lange es am Netzstecker angeschlossen ist, selbst wenn das Gerät ausgeschaltet wurde.
- Das Gerät sollte von der Steckdose getrennt werden, falls es längere Zeit nicht betrieben wird. Das Netzkabel sollte nur am Netzstecker abgezogen werden, niemals am Kabel selbst.

Aufstellen

- Um eine Überhitzung des Gerätes zu vermeiden, muss eine ausreichende Belüftung vorhanden sein.
- Das Gerät nicht auf weichen Flächen (Teppichen, Tüchern usw.) oder in der Nähe von Stoffen (Gardinen) aufstellen, um die Belüftungsöffnungen nicht zu verdecken.
- Das Gerät nicht in der Nähe von Wärmequellen wie z. B. Heizungen oder Rohren oder an Orten mit direkter Sonneneinstrahlung, viel Staub oder Erschütterungen aufstellen.
- Das Gerät nicht schräg aufstellen. Das Gerät sollte nur in waagerechter Position betrieben werden.
- Gerät und Discs keinen starken Magnetfeldern aussetzen, wie z. B. Mikrowellengeräte oder große Lautsprecher.
- Keine schweren Gegenstände auf das Gerät stellen.
- Wenn das Gerät von einem kalten an einen warmen Ort gebracht wird, kann sich Feuchtigkeit im Innern des DVD-Heimkinosystems bilden und die Linsen beschädigen. Warten Sie beim ersten Aufstellen oder beim Versetzen von einem kalten an einen warmen Ort vor dem Betrieb ca. 30 Minuten.

Stromquellen

- Das Netzkabel darf nur von einem qualifizierten Servicebetrieb ersetzt werden.

Aufstellort

- Den Receiver an einem ausreichend belüfteten Ort aufstellen, um eine Überhitzung des Systems zu vermeiden.
- Das Gehäuse wird bei längerem Betrieb mit hoher Lautstärke sehr warm. Dies ist keine Fehlfunktion. Das Gehäuse sollte jedoch nicht berührt werden. Um eine Überhitzung zu vermeiden, sollte das Gerät nicht an einem beengten Ort mit schlechter Belüftung aufgestellt werden.
- Die Belüftungsöffnungen dürfen nicht durch Gegenstände verdeckt werden. Der Receiver besitzt einen leistungsstarken Verstärker. Bei verdeckten Belüftungsöffnungen kann das Gerät überhitzen und Fehlfunktionen verursachen.
- Das System nicht auf eine weiche Oberfläche stellen, wie z. B. einen Teppich, um die unteren Belüftungen nicht zu verdecken.
- Das System nicht in der Nähe von Wärmequellen oder an Orten mit direkter Sonneneinstrahlung, viel Staub oder Erschütterungen aufstellen.

Betrieb

- Wenn das Gerät von einem kalten an einen warmen oder einen sehr feuchten Raum gebracht wird, kann sich Feuchtigkeit auf den Linsen des Systems bilden. In diesem Fall funktioniert das Gerät u. U. nicht richtig. Entfernen Sie dann die Disc und lassen Sie das System etwa eine halbe Stunde lang eingeschaltet, bis die Feuchtigkeit trocknet.
- Nehmen Sie beim Transport ggf. die Disc heraus. Ansonsten könnte die Disc beschädigt werden.

Das Hinweisschild befindet sich auf der Geräterückseite.

WICHTIGER HINWEIS

Vorsicht: Mit diesem System kann ein Standbild oder eine On-Screen-Anzeige unbegrenzt lange auf dem Bildschirm angezeigt werden. Wenn ein Standbild bzw. eine On-Screen-Anzeige länger auf dem Bildschirm eingeblendet wird, kann der Bildschirm dauerhaft beschädigt werden. Projektionsbildschirme sind für diesen Effekt besonders anfällig.

HINWEISE ZU COPYRIGHTS:

Es ist gesetzlich verboten, copyrightgeschütztes Material ohne Genehmigung zu kopieren, zu senden, vorzuführen, über Kabel zu senden.

Dieses Gerät verfügt über eine Kopierschutzfunktion von Macrovision. Einige Discs enthalten Kopierschutzsignale. Bei der Aufnahme und Wiedergabe solcher Discs auf einem Videorekorder erscheint das Bild verzerrt.

Dieses Gerät verfügt über eine Copyright-Schutztechnologie, die durch bestimmte U.S.-Patente und andere Besitzrechte der Macrovision Corporation und anderer Eigentümer geschützt. Die Verwendung dieser Copyright-Schutztechnologie muss von der Macrovision Corporation genehmigt werden und dient ohne Genehmigung der Macrovision Corporation ausschließlich zur privaten und anderer limitierter Vorführung. Reverse-Engineering oder Zerlegung sind verboten.

In Anleitungen verwendete Symbole

 Warnt vor Gefahren von Verletzungen und Sachbeschädigungen des Gerätes oder anderer Gegenstände.

Hinweis Weist auf besondere Funktionen des Gerätes hin.

Tip Weist auf nützliche Tipps und Tricks hin.

Inhaltsverzeichnis

Einführung

Sicherheitshinweise	2-3
Inhaltsverzeichnis	4
Vor dem Betrieb	5-6
Spielbare Discs	5
Vorsichtshinweise	6
Hinweise zu Discs	6
Über Symbole	6
Bedienelemente auf der Vorderseite	7
Anzeigen im Anzeigefenster	8
Fernbedienung	9
Anschlüsse auf der Rückseite	10

Vorbereitung

Anschlüsse	11-15
Anschluss an ein TV-Gerät	11
Anschluss an externe Geräte	12
Antennenanschlüsse	13
Anschluss des Lautsprechersystems	14
Aufstellen der Lautsprecher	15
Auswahl der Ausgangs-/Eingangsquelle	16
Vor dem Betrieb	17-21
Kleines Glossar für Audio Stream- und Surround-Mode	17
Klangmodus	17
Allgemeine Beschreibung	18
On-Screen-Anzeige	18
Voreinstellungen	19-21
• Allgemeiner Betrieb	19
• Sprache	19
• Bildformat	19
• Einrichtung der Lautsprecher	20
• Andere	20
• Kindersicherung	21
• Gebietscode	21

Bedienung

DVD- und Video-CD-Betrieb	22-24
Wiedergabe von DVD- und Video-CD	22
Allgemeine Funktionen	22
• Resume-Funktion	22
• Wahl eines anderen TITELS	22
• Wahl eines anderen KAPITELS/TRACKS	22
• Suchlauf	22
• Standbild	22
• Zeitlupe	23
• Wiederholen	23
• Zeit-Suchlauf	23
Besondere DVD-Funktionen	24
• Überprüfen der Inhalte von DVD-Video-Discs: Menüs	24
• Blickwinkel	24
• Ändern der Sprache	24
• Ändern des Tonkanals	24
• Untertitel	24

Audio-CD- und MP3-Disc-Betrieb	25-26
Wiedergabe einer Audio-CD und MP3-Disc	25
Hinweise zu MP3-Dateien	25
• Pause	26
• Auswahl eines anderen Tracks	26
• Suchlauf	26
• Wiederholen	26
• Ändern des Tonkanals	26
JPEG-Datei-Betrieb	27
Anzeigen von JPEG-Dateien auf einer Disc	27
• Auswahl einer anderen Datei	27
• Standbild	27
• Bild umdrehen	27
• Bild drehen	27
• Hinweise zu JPEG-Dateien	27
Programmierte Wiedergabe	28
rogrammierte Wiedergabe einer Audio-CD und MP3-Disc	28
Programmierte Wiedergabe einer Video-CD	28
Einrichtung der Lautsprecher	29
Zusätzliche Informationen	30
Einstellen des Sleep-Timers	30
Spielzeit und verbleibende Spielzeit im Bedienungsfeld anzeigen	30
Dimmer	30
Stummschalten	30
Verwenden der Kopfhörerbuchse	30
Lautstärkeregelung	30
Einsatz von Klangeffekten	30
Radiobetrieb	31-32
Speichern von Radiosendern	31
Radio hören	31
RDS-Funktion	32
Bedienung des TV-Gerätes über mitgelieferte Fernbedienung	33
Bedienung des TV-Gerätes	33
Verwenden der SONY TV DIRECT-Funktion	34
Vorbereitung	34
Betrieb	34



Referenz

Liste der Sprachcodes	35
Liste der Gebietscode	36
Fehlersuche	37-38
Technische Daten	39

Hergestellt mit Genehmigung der Dolby Laboratories. "Dolby", "Pro Logic" und das Doppel-D-Symbol sind Markenzeichen der Dolby Laboratories. Vertrauliches, unveröffentlichtes Dokument. Copyright 1992-1997 Dolby Laboratories. Alle Rechte vorbehalten.

Hergestellt mit Genehmigung von Digital Theater Systems, Inc. US Pat. No. 5,451,942 5,956,674, 5,974,380, 5,978,762 und weitere weltweite Patente ausgestellt und angemeldet. "DTS" und "DTS Digital Surround" sind eingetragene Markenzeichen von Digital Theater Systems, Inc. Copyright 1996, 2000 Digital Theater Systems, Inc. Alle Rechte vorbehalten.

Spielbare Discs

	DVD-Video-Discs (8 cm / 12 cm disc)
	Video-CD (VCD) (8 cm / 12 cm disc)
	Audio-CD (8 cm / 12 cm disc)

Des weiteren können auf diesem Gerät DVD-R/-RW, SVCD und CD-R bzw. CD-RW abgespielt werden, auf denen Musiktitel, MP3- oder JPEG-Dateien enthalten sind.

Hinweise

- Abhängig von den Voraussetzungen des Aufnahme-gerätes oder der CD-R/RW-Disc (bzw. DVD-R/-RW) selbst können einige CD-R/RW-Discs (bzw. DVD-R/-RW) mit diesem Gerät nicht wiedergegeben werden.
- DVD-RW-Discs im VR-Modus (Videoaufzeichnung) können mit diesem Gerät wiedergegeben werden.
- Auf keiner der beiden Disc-Seiten dürfen Aufkleber oder Etiketten befestigt werden.
- Legen Sie keine ungleichmäßig geformten CDs ein (z. B. herzförmig oder achteckig). Es können Fehlfunktionen verursacht werden.

Hinweise zu DVDs und Video-CDs

Einige Wiedergabefunktionen für DVDs und Video-CDs werden von Softwareherstellern bewusst gesperrt. Da mit diesem Gerät DVDs und Video-CDs gemäß den vom Softwarehersteller entwickelten Disc-Inhalten ab-, gespielt werden können, sind einige Wiedergabefunktionen nicht verfügbar bzw. es werden andere Funktionen hinzugefügt.

Lesen Sie auch die Anleitungen der DVDs und Video-CDs. Einige geschäftliche DVDs können mit dem Gerät u. U. nicht wiedergegeben werden.

Ländercode von DVD-Receiver und DVDs

Dieser DVD-Receiver wurde zur Wiedergabe von DVD-Software mit dem Ländercode "2" entwickelt und hergestellt. Der Ländercode auf den Etiketten einiger DVDs gibt den Playertyp an, auf dem diese Discs abgespielt werden können. Auf diesem Gerät können nur DVDs mit dem Code "2" bzw. "ALL" abgespielt werden.



Bei anderen Discs wird die Meldung "Check Regional Code" eingeblendet. Einige DVDs ohne Ländercode-Etikett unterliegen u. U. Gebietsbeschränkungen und können nicht abgespielt werden.

Disc-Begriffe

Titel (nur DVD-Video-Discs)

Haupt-Filminhalte oder beigefügte Inhalte bzw. Zusatzinhalte oder Musikalbum. Jedem Titel ist eine Titel-Referenznummer zugewiesen, die das Auffinden des Titels erleichtert.

Kapitel (nur DVD-Video-Discs)

Teile eines Films oder Musikstücks, die kleiner als Titel sind. Ein Titel besteht aus einem oder mehreren Kapiteln. Jedem Kapitel ist eine Kapitelnummer zugewiesen, die das Auffinden des Kapitels ermöglicht. Abhängig von der Disc können keine Kapitel aufgenommen werden.

Track (nur Video-CD und Audio-CD)

Teile eines Films oder Musikstücks auf einer Video- oder Audio-CD. Jedem Track ist eine Tracknummer zugewiesen, die das Auffinden des Tracks ermöglicht.

Index (Video-CD)

Eine Nummer, die einen Track zum leichten Auffinden von Punkten auf der VIDEO-CD in Abhängig von teilt. Abhängig von der Disc können keine Indizes aufgenommen werden.

Szene

Auf einer Video-CD mit PBC-Funktionen (Wiedergabe-steuerung) werden bewegte Bilder und Standbilder in "Szenen" unterteilt. Jede Szene wird auf dem Menü-bildschirm angezeigt und erhält eine Szenennummer, die das Auffinden der Szene ermöglicht. Eine Szene besteht aus einem oder mehreren Tracks.

Datei

Teile eines Films auf einer Daten-CD, in denen JPEG-Bilddateien enthalten sind.

Arten von Video-CDs

Es gibt zwei Arten von Video-CDs:

Video-CDs mit PBC (Version 2.0)

PBC-Funktionen (Wiedergabesteuerung) ermöglichen die Verständigung mit dem System über Menüs, Suchfunktionen oder anderen typischen Computervorgängen. Zudem können u. U. auf der Disc enthaltene hochauflösende Standbilder angezeigt werden.

Video-CDs ohne PBC (Version 1.1)

Bedienung wie Audio-CDs. Mit diesen Discs können Videofilme sowie Ton wiedergegeben werden, sie besitzen jedoch kein PBC.

WICHTIGER HINWEIS:

VERBRAUCHTE ODER LEERE BATTERIEN MÜSSEN GESETZMÄßIG ZURÜCKGEFÜHRT ODER SICHER ENTSORGT WERDEN. GENAUERE INFORMATIONEN ERHALTEN SIE BEI IHREM ÖRTLICHEN ENTSORGUNGSUNTERNEHMEN.

Vor dem Betrieb (Forts.)

Vorsichtshinweise

Umgang mit dem Gerät

Transport des Gerätes

Der Transportkarton und die Verpackung könnten später einmal nützlich sein. Verpacken Sie das Gerät zum best-möglichen Schutz wieder in der Originalverpackung.

Aufstellen des Gerätes

Bild und Ton eines TV-Gerätes, Videorekorders oder Radio in der Nähe könnten während der Wiedergabe gestört werden. In diesem Fall sollte das Gerät nicht in der Nähe dieser Geräte aufgestellt bzw. ausgeschaltet werden.

Reinigung der äußeren Oberflächen

Verwenden Sie keine flüchtigen Flüssigkeiten wie Insektenspray in der Nähe des Gerätes. Gummi- oder Plastikteile sollten das Gerät nicht längere Zeit berühren. Dadurch können Abdrücke auf der Oberfläche entstehen.

Reinigung des Gerätes

Reinigung des Gehäuses

Verwenden Sie ein weiches, trockenes Tuch. Verwenden Sie bei starken Verschmutzungen einen milden Reiniger. Verwenden Sie keine starken Lösungen wie Alkohol, Benzin oder Verdüner. Dadurch kann die Oberfläche beschädigt werden.

Für ein klares Bild

Der DVD-Receiver ist ein High-Tech-Präzisionsgerät. Die Bildqualität verschlechtert sich, wenn die Linse und Teile des Disc-Laufwerks verschmutzt bzw. abgenutzt sind.

Nach einer Betriebsdauer von 1000 Stunden sollte das Gerät regelmäßig untersucht und gewartet werden.

(Abhängig von der Betriebsumgebung.)

Einzelheiten erhalten Sie bei Ihrem Händler.

Hinweise zu Discs

Umgang mit Discs

Berühren Sie niemals die Wiedergabeseite der Disc. Halten Sie die Disc am Rand fest, um Fingerabdrücke auf der Oberfläche zu vermeiden.

Keine Etiketten oder Klebeband aufkleben.

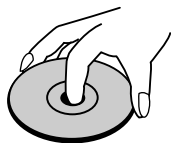

Aufbewahrung von Discs

Legen Sie die Disc nach der Wiedergabe in die Hülle. Die Disc darf keiner direkten Sonneneinstrahlung oder Wärmequellen ausgesetzt und niemals bei direkter Sonneneinstrahlung im Auto gelassen werden, da die Temperatur im Auto sehr hoch werden kann.

Reinigung von Discs

Durch Fingerabdrücke und Staub auf der Disc können sich Bild- und Tonqualität verschlechtern. Reinigen Sie die Disc vor der Wiedergabe von der Mitte zum Rand mit einem sauberen Tuch ab.

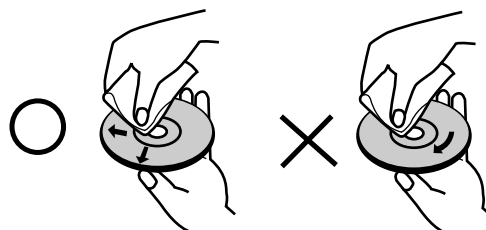

Verwenden Sie keine starken Lösungen wie Alkohol, Verdüner, handelsübliche Reiniger oder Antistatik-Sprays, die für Schallplatten bestimmt sind.

Auf diesem System können nur runde Discs abgespielt werden. Discs mit anderen Formen (z. B. karten-, herz- oder sternförmig) können Fehlfunktionen verursachen.

Verwenden Sie keine Discs mit angebrachten Zubehörteilen, wie z. B. Etiketten oder Ringe.

Über Symbole

Über das Anzeigesymbol ☹

Während des Betriebs wird u. U. das Zeichen "☹" eingeblendet. Dieses Symbol gibt an, dass eine Funktion im Handbuch für diese DVD-Video-Disc nicht verfügbar ist.

In Anleitungen verwendete Disc-Symbole

Ein Abschnitt mit einem der folgenden Symbole im Titel trifft nur für die durch das Symbol angezeigte Disc zu.

DVD DVD-Video-Discs

VCD2.0 Video-CDs mit PBC-Funktion (Wiedergabesteuerung).

VCD1.1 Video-CDs ohne PBC-Funktion (Wiedergabesteuerung).

CD Audio-CDs.

MP3 MP3-Disc.

JPEG JPEG-Disc.

Bedienelemente auf der Vorderseite

I / ⏻ (NETZ) Anzeige

Schaltet den DVD-Receiver EIN und AUS.

Lautstärkeregelung

Drücken Sie "+" zum Erhöhen und "-" zum verringern der Lautstärke.

STANDBY-Anzeige

Leuchtet im Standby-Modus des Receivers rot (aus).

Disc-Fach

Disc hier einlegen.

OPEN/CLOSE (⏏)

Öffnet bzw. schließt das Disc-Fach.

Anzeigefenster

FUNCTION

Auswahl der Quelle des Receivers.
(UKW, MW, VIDEO, TV oder CD/DVD)

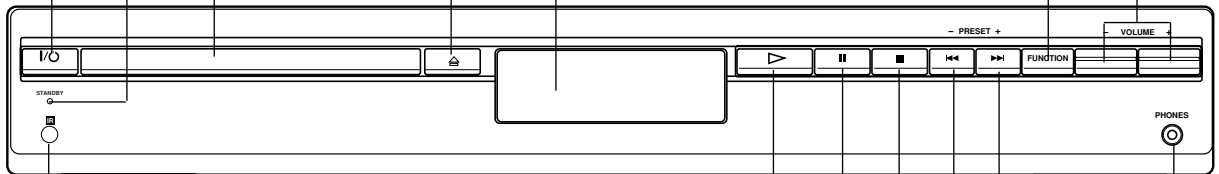

PLAY (▶)

Zur Wiedergabe einer Disc.

PAUSE (⏸)

Vorübergehende Pause der Disc-Wiedergabe.

STOP (■)

Anhalten der Disc-Wiedergabe.

ÜBERSPRINGEN zurück (◀◀)

DVD: Zurück zum Anfang des aktuellen Kapitels/Tracks bzw. zum vorherigen Kapitel/Track.

RADIO: Auswahl des gewünschten Radiosenders.

ÜBERSPRINGEN vor (▶▶)

DVD: Weiter zum NÄCHSTEN Kapitel/Track.

RADIO: Auswahl des gewünschten Radiosenders.

PHONES

Anschluss der Kopfhörer.

Fernbedienungs-Sensor

Fernbedienung des DVD-Receiver auf diesen Bereich richten.

Anzeigen im Anzeigefenster

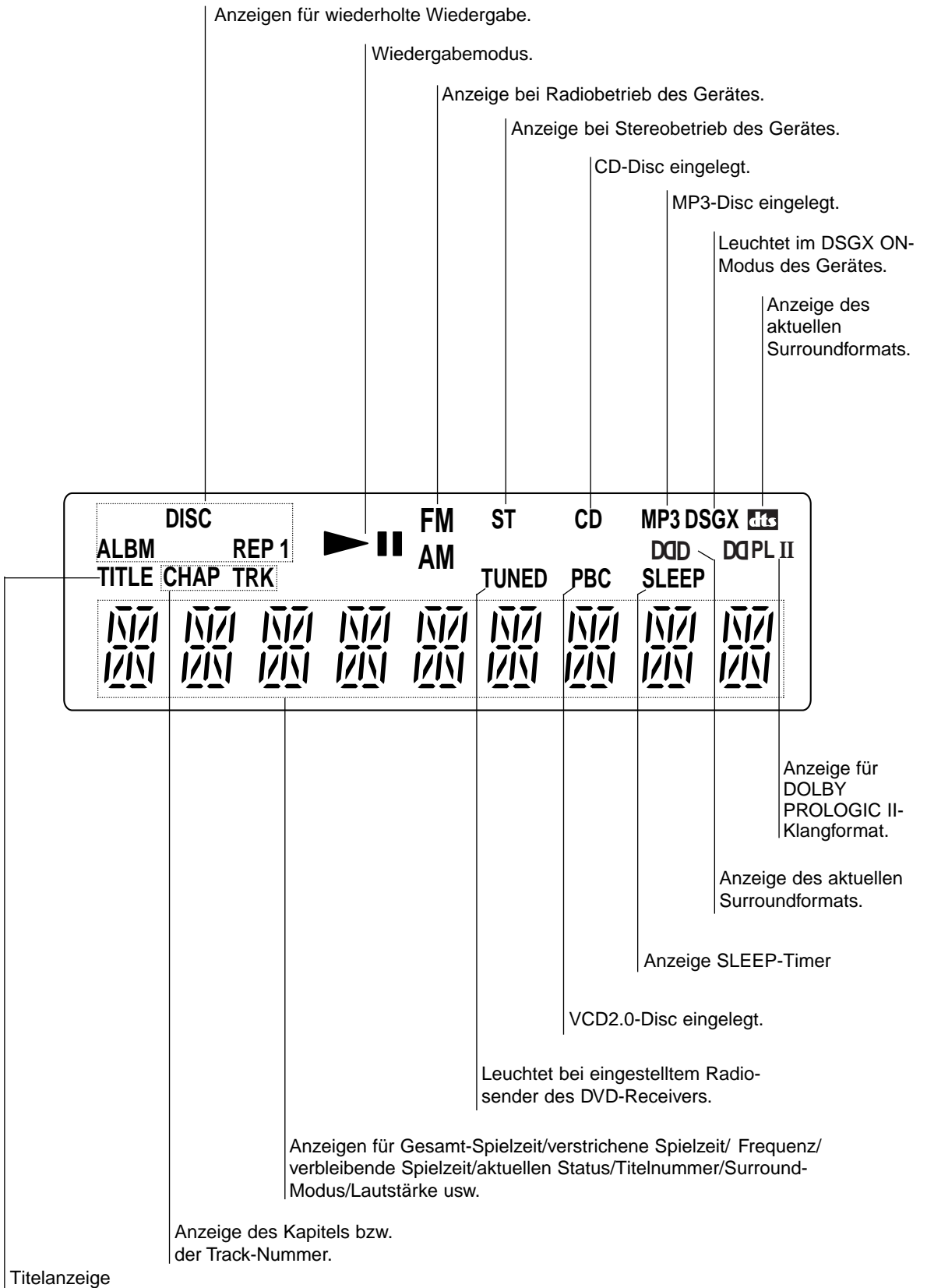

Fernbedienung

SLEEP
Gerät in den Sleep-Modus versetzen.

TUNER/BAND
Auswahl des Tuners als Quelle des DVD-Receivers. (UKW und MW)

MUTING
Schaltet die Lautsprecher des DVD-Receivers vorübergehend stumm.

TUNER MENU
Speichert eine Radiofrequenz im Tuner.
Drücken, um voreingestellte Radiosender aus dem Tuner-Speicher zu löschen.

PROGRAM
Wechselt zum bzw. beendet den Modus Programm ändern.

REPEAT
Kapitel, Track, Titel, Alle wiederholen.

FM MODE
Wechselt zwischen MONO und STEREO.

TV
Bedienung von TV-Geräten mit der Fernbedienung.

AUDIO
Auswahl einer Sprache (DVD) bzw. eines Tonkanals (CD).

ANGLE
Auswahl des DVD-Blickwinkels, falls verfügbar.

SUBTITLE
Auswahl der Sprache für Untertitel.

PREV/PRESET-
Zurück zum Anfang des aktuellen Kapitels/Tracks bzw. zurück zum vorherigen Kapitel/Track. Auswahl des Tuner-Programms.

NEXT/PRESET+
Weiter zum nächsten Kapitel oder Track. Auswahl des Tuner-Programms.

DVD TOP MENU
Zeigt das Titelménú der Disc an, falls vorhanden.

↔/↕/↗/↘ (links/rechts/auf/ab)
Auswahl einer Option im Ménú.

ENTER
Bestätigung einer Ménúauswahl.

DVD DISPLAY
Ruft die On-Screen-Anzeige auf.

TV VOL +/-
Einstellen der Lautstärke des TV-Gerätes.

TV CH +/-
Auswahl des TV-Kanals.

DVD SETUP
Ein-/Ausblenden des DVD-Setup-Ménús.

SONY TV DIRECT
Auswahl der Ausgangsquelle direkt auf DVD.

TV I / ⏻
Schaltet das TV-Gerät EIN und AUS.

I / ⏻
Schaltet den DVD-Receiver EIN und AUS.

AUTO FORMAT DIRECT
Auswahl des Klangmodus zwischen A.F.D. AUTO, PRO LOGIC, PLII MOVIE und PLII MUSIC.

MODE
Auswahl des Klangmodus zwischen FLAT, ROCK, POP, JAZZ, CLASSIC und NEWS.

FUNCTION
Auswahl der Quelle des Receivers. (UKW, MW, VIDEO, TV oder CD/DVD)

▲
Öffnet bzw. schließt das Disc-Fach.

DSGX
Schaltet DSGX EIN und AUS.

Nummerntasten 0-9
Auswahl von Aufzählungsoptionen in einem Ménú.

>10/ TV ENTER
Bedienung des TV-Gerätes.

SLOW ◀/ TUNING-
Bildsuche bzw. Zeitlupe rückwärts. Einstellung des gewünschten Radiosenders.

SLOW ▶/ TUNING+
Bildsuche bzw. Zeitlupe vorwärts. Einstellung des gewünschten Radiosenders.

Tasten zur Wiedergabesteuerung

- ▶ (PLAY) Wiedergabe starten.
- ⏸ (PAUSE) Wiedergabe/Aufnahme vorübergehend unterbrechen.
- (STOP) Wiedergabe anhalten.

DVD MENU
Ruft das Ménú einer DVD-Disc auf.

DISPLAY
Anzeige der verbleibenden Spielzeit zwischen Kapitel und Titel. Prüfen des RDS-Serviceprogramms (PS).

VOLUME (+/-)
Einstellen der Lautstärke.

CLEAR
Löschen einer Track-Nummer aus dem Programm-Ménú.

DIMMER
Ändern der Helligkeit des Anzeigefensters.

RETURN
Zurück zum Setup-Ménú.

TV/VIDEO
Auswahl der Quelle des TV-Gerätes.

Anschlüsse auf der Rückseite

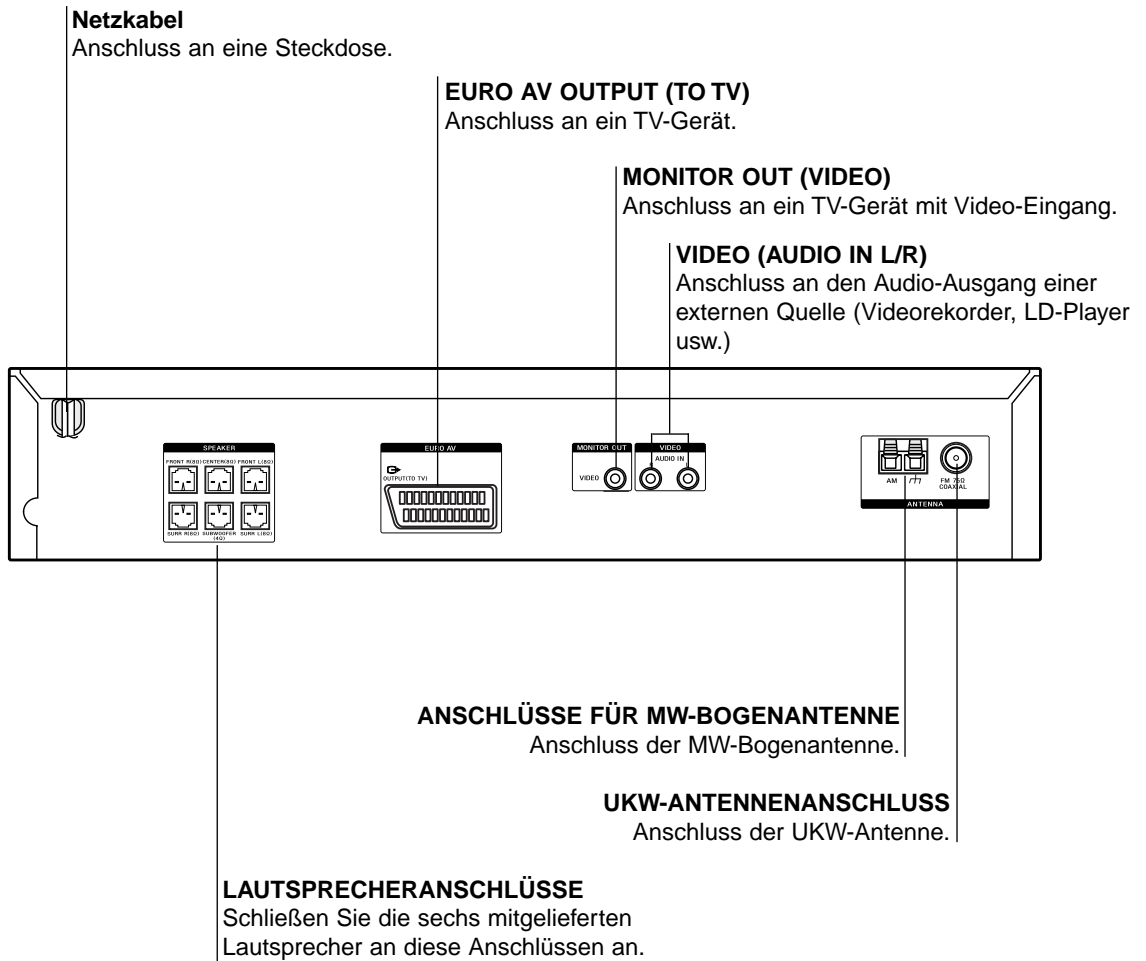

Berühren Sie nicht die inneren Stifte der Buchsen auf der Rückseite. Durch elektrostatische Entladungen kann das Gerät dauerhaft beschädigt werden.

Reichweite der Fernbedienung

Richten Sie die Fernbedienung auf den Fernbedienungs-Sensor und drücken Sie die Tasten.

- **Entfernung:** Bis ca. 6 m vom Fernbedienungs-Sensor
- **Winkel:** Ca. 30° in alle Richtungen vom Fernbedienungs-Sensor

Einlegen der Batterien in die Fernbedienung

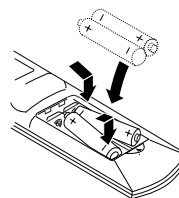

Nehmen Sie die Batteriekappe von der Rückseite der Fernbedienung ab und legen Sie zwei R6-Batterien (Größe AA) mit der richtigen Polung \oplus und \ominus ein. Richten Sie die Fernbedienung auf den Fernbedienungs-Sensor  des Gerätes.



Alten und neue Batterien nicht zusammen verwenden.

Anschluss an ein TV-Gerät

- Nehmen Sie, abhängig von den Möglichkeiten Ihrer Geräte, einen der folgenden Anschlüsse vor.

Tipps

- Abhängig vom TV-Gerät sowie von den anderen Geräten gibt es verschiedene Möglichkeiten zum Anschluss des DVD-Repeaters. Nehmen Sie einen der folgenden Anschlüsse vor.
- Zum Anschluss an ein TV-Gerät, einen Videorekorder, oder andere Geräte lesen Sie die jeweiligen Handbücher.



- Der DVD-Repeater muss direkt über den richtigen AV-Eingang an das TV-Gerät angeschlossen werden.
- Der DVD-Repeater darf nicht über den Videorekorder angeschlossen werden. Das DVD-Bild könnte durch das Kopierschutzsystem verzerrt werden.

Video-Anschluss

Verbinden Sie die MONITOR OUT-Buchse des DVD-Repeaters über das Videokabel mit der Video-Eingangsbuchse des TV-Gerätes (V).

SCART-Anschluss

Verbinden Sie die EURO AV OUTPUT (TO TV)-Buchse des DVD-Repeaters über das Scart-Kabel mit der Scart-Eingangsbuchse des TV-Gerätes (S).

Hinweis

- Vor dem Anschluss des DVD-Repeaters an ein TV-Gerät müssen der Netzstrom ausgeschaltet sowie beide Geräte von der Steckdose getrennt werden.

Rückseite des TV-Gerätes

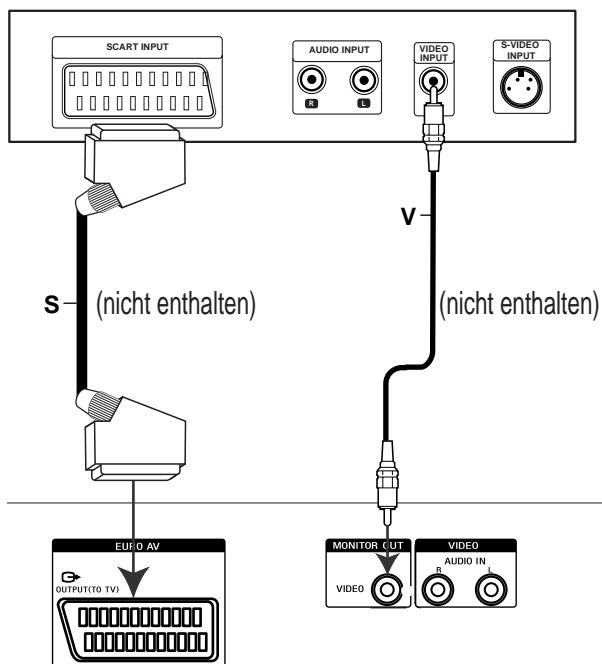

Rückseite des DVD-Repeaters

Anschluss an externe Geräte

Rückseite des Videorekorders
(oder LD-Players usw.)

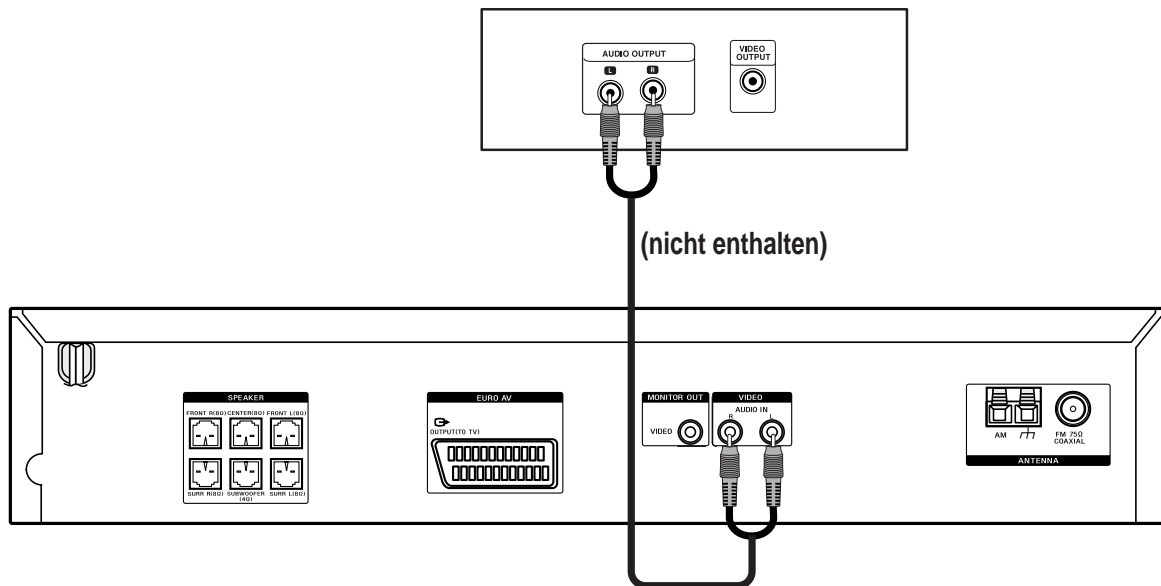

Anschluss

Verbinden Sie die VIDEO (AUDIO L/R)-Buchsen des DVD-Receiver über die Audiokabel mit den Audio-Ausgangsbuchsen (L/R) des Videorek., LD-Players usw.

Tipp

Drücken Sie FUNCTION auf der Fernbedienung, um den Eingang auf diese Buchsen zu legen.

Antennenanschlüsse

Schließen Sie zum Radioempfang die enthaltene UKW/MW-Antenne an.

- Schließen Sie die MW-Bogenantenne an den Anschluss AM Loop an.
- Schließen Sie die UKW-Antenne an den Anschluss FM 75Ω COAXIAL an.
- Schließen Sie bei der enthaltenen MW-Bogenantenne das schwarze Kabel (B) an den Anschluss \uparrow und das weiße Kabel (A) an den anderen Anschluss an.

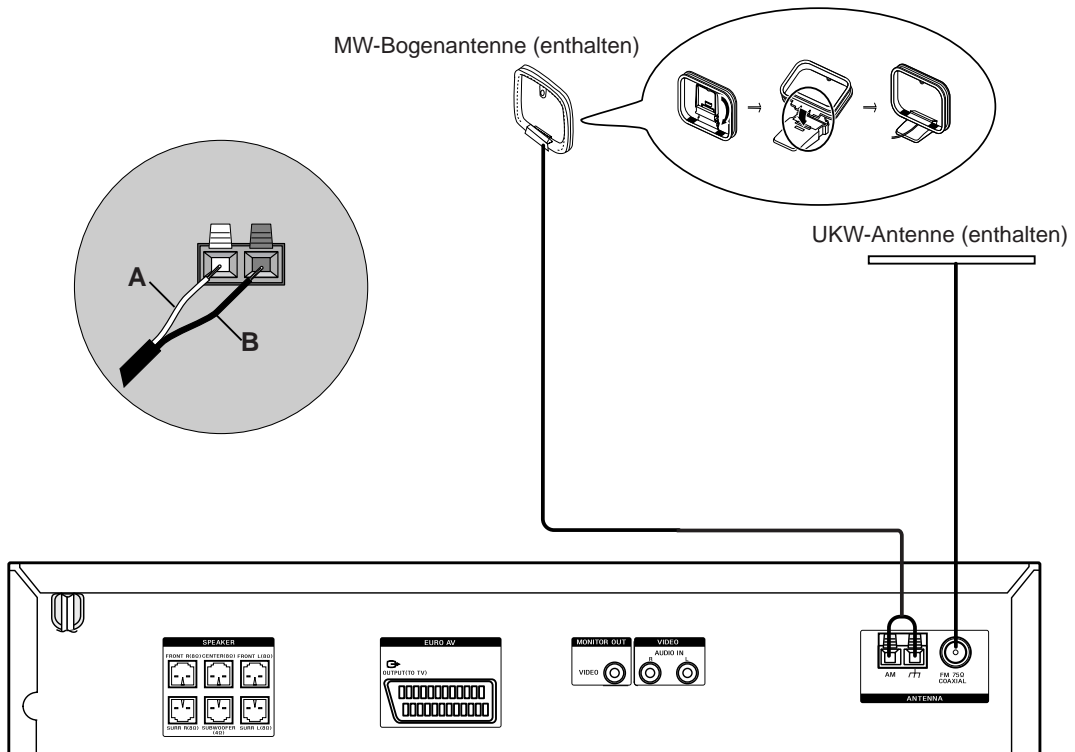

Hinweise

- Um Störgeräusche zu vermeiden, platzieren Sie die MW-Bogenantenne nicht in der Nähe des DVD-Receivers und anderen Geräten.
- Die UKW-Antenne muss vollständig entfaltet werden.
- Die UKW-Antenne sollte nach dem Anschluss so waagrecht wie möglich ausgerichtet werden.

Tipp

Verwenden Sie bei schlechtem UKW-Empfang ein 75Ω-Koaxialkabel (nicht enthalten) zum Anschluss des Systems an eine Außenantenne, wie in der Abbildung gezeigt.

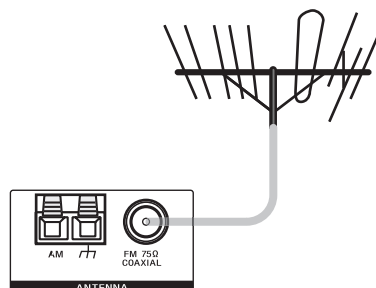

Anschluss des Lautsprechersystems

Schließen Sie die Lautsprecher über die mitgelieferten Lautsprecherkabel an.

Konfigurieren Sie die Lautsprecherparameter für einen optimalen Surround-Sound (Lautstärke, Entfernung usw.)

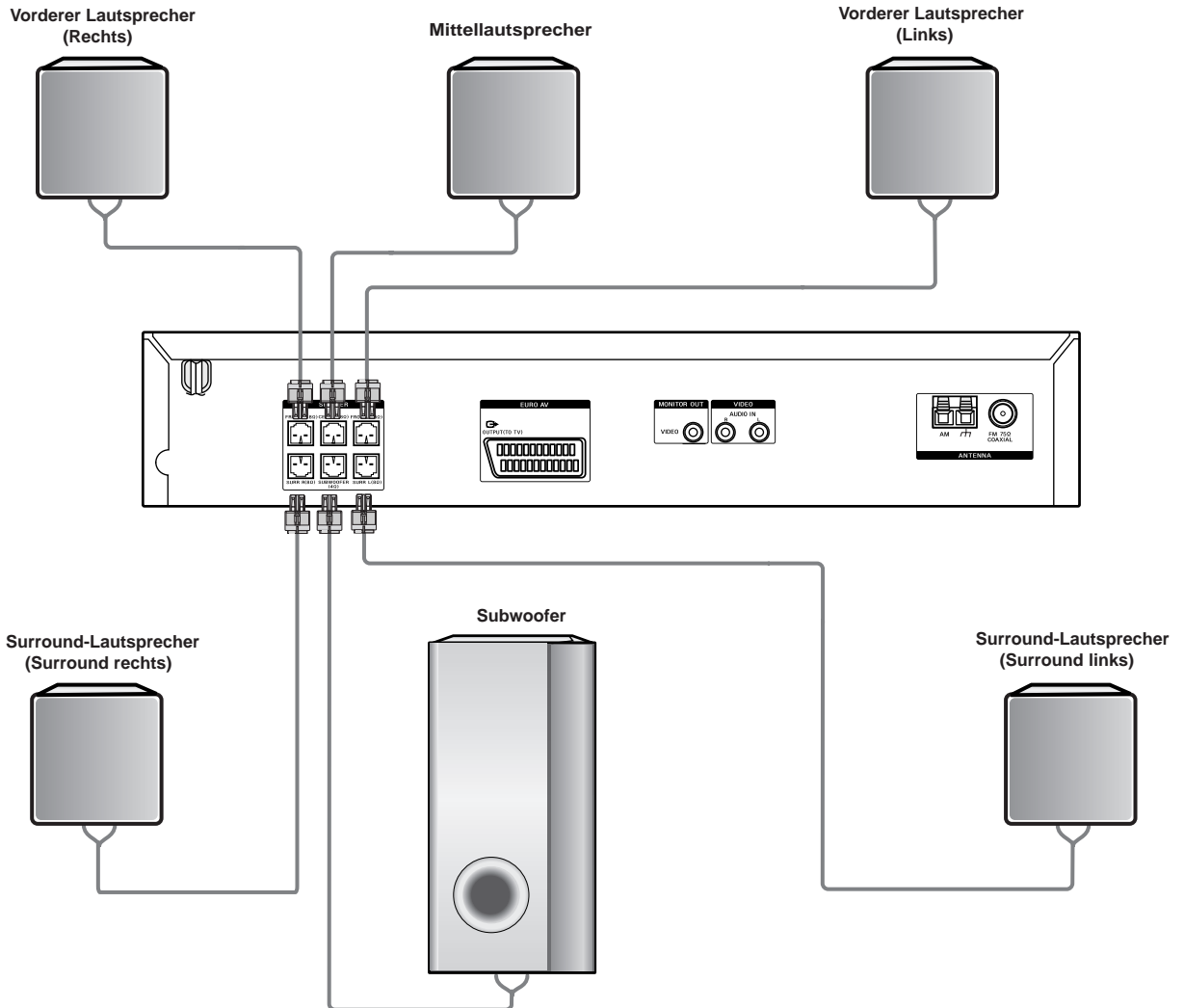

Hinweise

- Die Lautsprecherkabel müssen an die richtigen Geräteanschlüsse angeschlossen werden: + an + und – an –. Bei vertauschten Kabeln erscheint der Klang verzerrt und die Bässe werden verringert.
- Erhöhen Sie die Lautstärke bei Front-Lautsprechern mit geringer Eingangsleistung nur langsam, um eine zu laute Ausgabe zu vermeiden.
- Die Vorderabdeckungen der Lautsprecher dürfen nicht entfernt werden.
- Ein Lautsprecher-Standfuß kann zusätzlich erworben werden.

Aufstellen der Lautsprecher

Normalerweise werden 6 Lautsprecher verwendet (2 vordere Lautsprecher, ein Mittellautsprecher, 2 Surround-Lautsprecher und ein Subwoofer).

Für hervorragenden Bass-Klang, DTS Digital Surround oder Dolby Digital Surround sollte ein Subwoofer angeschlossen werden.

- **Vordere Lautsprecher**

Stellen Sie die Lautsprecher je nach Zuhörerposition im gleichen Abstand auf. Stellen Sie je nach Hörrichtung ein Intervall von 45 Grad zwischen den Lautsprechern ein.

- **Mittellautsprecher**

Im Idealfall befinden sich die mittleren und vorderen Lautsprecher auf gleicher Höhe, meistens jedoch ober- oder unterhalb des Fernsehers.

- **Surround-Lautsprecher**

Stellen Sie die Lautsprecher links und rechts hinter den Hörbereich. Diese Lautsprecher erzeugen bewegten sowie räumlichen Klang zur Surround-Wiedergabe. Die Surround-Lautsprecher sollten optimalerweise nicht zu weit hinten platziert werden, sondern in oder oberhalb der Ohrenhöhe des Zuhörers. Die Surround-Lautsprecher können auch auf eine Wand oder Decke gerichtet werden, um den Klang weiter zu streuen.

Wenn sich der Zuhörer in kleineren Räumen in der Nähe der Rückwand befindet, platzieren Sie die Surround-Lautsprecher einander gegenüberliegend sowie 60-90 cm oberhalb der Ohren des Zuhörers.

- **Subwoofer**

Der Subwoofer kann an einem beliebigen Ort in vorderer Position aufgestellt werden.

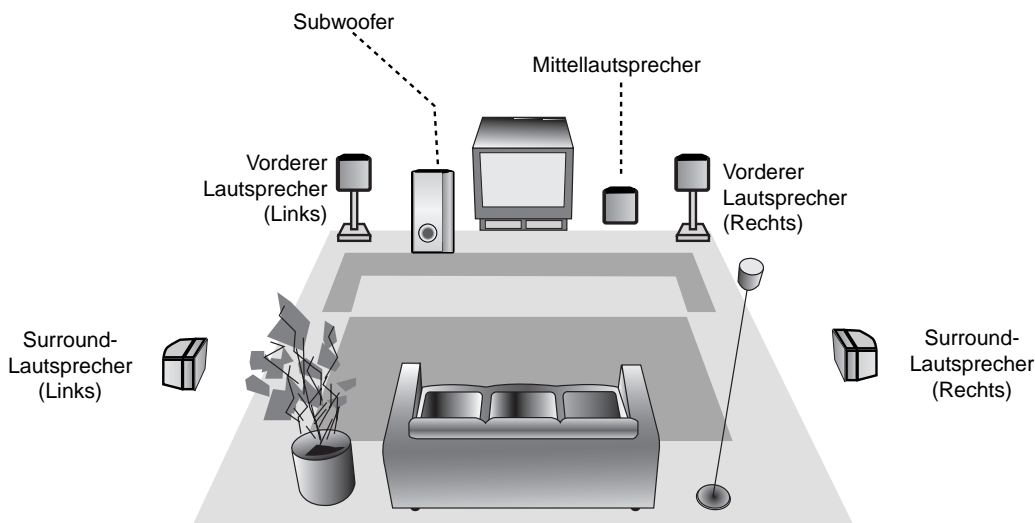

Beispiel Lautsprecheraufstellung

Hinweis

- Ein Lautsprecher-Standfuß kann zusätzlich erworben werden.

Befestigung der Lautsprecherfüße

Befestigen Sie zur Vermeidung von Vibrationen der Lautsprecher bei der Klängausgabe die mitgelieferten Füße an den Lautsprechern, außer am Subwoofer, wie in der Abbildung gezeigt.

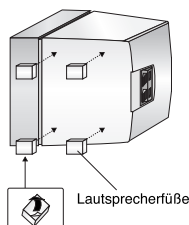

Auswahl der Ausgangs-/Eingangsquelle

Folgen Sie den Anleitungen, um die verschiedenen Ein-/Ausgangs-quellen des DVD-Receivers auszuwählen und umzuschalten:

- **CD/DVD**

Ausgabe von DVD anzeigen:

Drücken Sie SONY TV DIRECT auf der Fernbedienung.
Im Anzeigefenster erscheint "CD/DVD".

- **TUNER FM/AM**

Empfang von MW-/UKW-Radiosendungen:

Drücken Sie TUNER/BAND, um zwischen MW- und UKW- Empfang zu wechseln. Die gewählte Frequenz erscheint im Anzeigefenster.

- **INPUT SELECT**

Ausgabe einer Audioquelle am Anschluss AUDIO IN (L/R) von VIDEO:

Drücken Sie mehrmals FUNCTION auf der Fernbedienung. Im Anzeigefenster erscheint "VIDEO". Der Ton wird über eine externe Quelle an den Anschlüssen AUDIO IN (L/R) von VIDEO ausgegeben (Rückseite).

Ausgabe einer Audioquelle am Anschluss EURO AV OUTPUT (TO TV):

Drücken Sie mehrmals FUNCTION auf der Fernbedienung. Im Anzeigefenster erscheint "TV". Der Ton wird über eine externe Quelle am Anschluss EURO AV OUTPUT (TO TV) (Rückseite) ausgegeben.

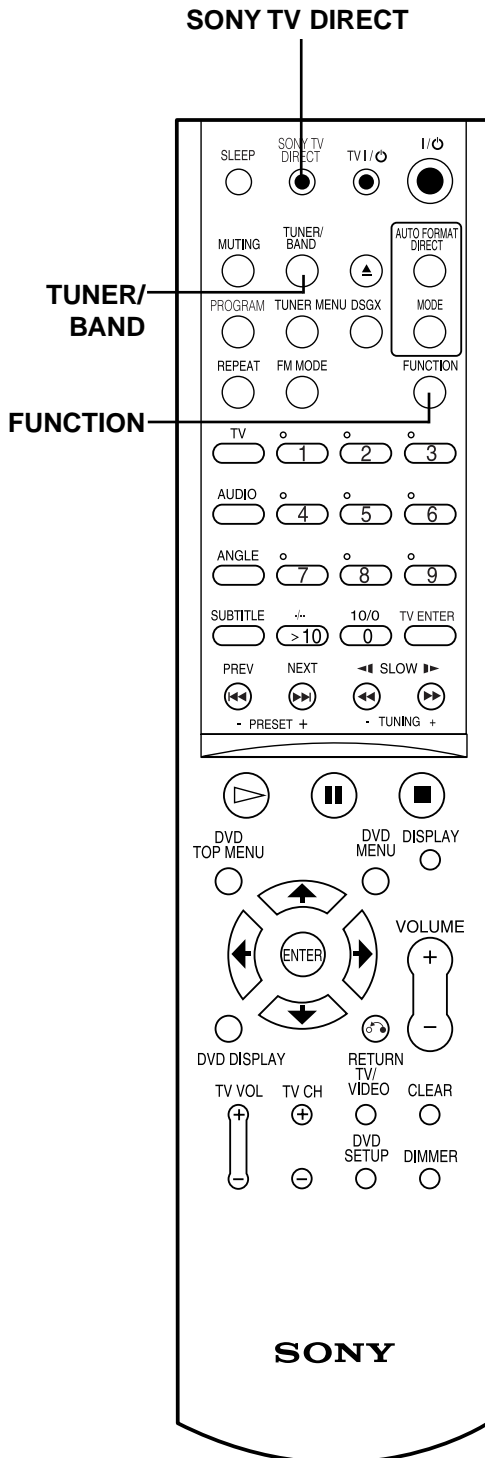

Kleines Glossar für Audio Stream- und- Surround-Modus

DTS

Ermöglicht eine digitale 5.1 (bzw. 6)-Kanal-Tonausgabe hoher Qualität von DTS-Tonträgern mit diesem Logo, wie z. B. Discs, DVDs und Compact-Discs usw. DTS Digital-Surround erzeugt eine transparente Tonausgabe auf bis zu 6 Kanälen (identisch mit den Originalaufnahmen) mit außerordentlicher Klarheit innerhalb eines 360-Grad Klangfeldes. Der Begriff DTS ist ein Markenzeichen von DTS Technology, LLC. Hergestellt mit Genehmigung von DTS Technology, LLC

DOLBY DIGITAL

Das Format Dolby Digital Surround ermöglicht die Ausgabe von bis zu 5.1 Kanälen digitalem Surround-Sound eines Dolby Digital- Tonträgers. Bei DVDs mit dem "DOLBY DIGITAL" Logo wird der Ton in höherer Tonqualität, genauerem räumlichen Klang und verbessertem Dynamikbereich wiedergegeben.

DOLBY PRO LOGIC

In diesem Modus werden Filme oder Dolby Digital 2-Kanäle mit dem "DOLBY DIGITAL SURROUND" Logo abgespielt. Dieser Modus vermittelt das Gefühl, sich im Kino oder einem Konzertsaal zu befinden - ein Effekt wie er nur über DOLBY PRO LOGIC SURROUND erreicht werden kann. Der Effekt der Klangbewegung vor/zurück/nach links/nach rechts sowie das Gefühl des Dabeiseins mitten im Klangfeld ist sehr viel klarer und dynamischer als zuvor.

DOLBY PRO LOGIC II

Dolby Pro Logic II gibt Zweikanal-Tonträger über fünf Ausgabekanäle mit voller Bandbreite wieder. Dieser Klang wird durch einen professionellen Matrix-Surround-Dekoder höchster Reinheit erreicht, der die räumlichen Eigenschaften der Originalaufnahme ohne zusätzliche Töne oder Klangfarben erzeugt.

PLII MOVIE-Modus:

Der Spielfilm-Modus wird bei Stereo-Fernsehsendungen sowie bei Dolby Surround-Sendungen eingesetzt. Dadurch wird ein Klangfeld mit erweiterter Direktionalität erzeugt, das an die Qualität von 5.1-Kanalton heranreicht.

PLII MUSIC-Modus:

Der Musik-Modus dient für alle Stereo-Musikaufnahmen.

A.F.D. AUTO

Software mit Mehrkanal-Surround Audio-Signalen wird wie die Originalaufnahme wiedergegeben.

Hinweise

- Diese Funktion ist nur während der Wiedergabe verfügbar.
- A.F.D. AUTO ist für Kopfhörer nicht verfügbar.

Klangmodus

Sie können den Surround Sound aktivieren, indem Sie eines der vorprogrammierten Klangfelder auswählen, je nach gewünschtem Programm.

A) Durch Drücken der Taste MODE

Bei jedem Drücken von MODE wechselt der Klangmodus in der folgenden Reihenfolge;

FLAT → ROCK → POP → JAZZ → CLASSIC → NEWS → FLAT ...

Tipps

- FLAT: Lineare Frequenzwiedergabe.
- ROCK: Erzeugt den Klang von Rock-Musik.
- POP: Erzeugt den Klang von Pop-Musik.
- JAZZ: Erzeugt den Klang einer Jazz-Bar.
- CLASSIC: Erzeugt den Klang von Orchestermusik.
- NEWS: Erzeugt den Klang von Fernsehnachrichten.

B) Durch Drücken der Taste AUTO FORMAT DIRECT

Bei jedem Drücken von AUTO FORMAT DIRECT wechselt der Klangmodus in der folgenden Reihenfolge;

A.F.D. AUTO → DOLBY PL → PLII MOVIE → PLII MUSIC → A.F.D. AUTO ...

(Diese Funktion ist nur im 2-Kanal-Modus verfügbar)

Hinweise

- Keine MP3-Discs.
- Diese Funktion ist nur während der Wiedergabe verfügbar.
- Der Klangmodus ist für Kopfhörer nicht verfügbar.

Beim Einlegen einer DVD.

Der Klangmodus einer DVD (Dolby Digital, DTS, PRO LOGIC usw.) kann während der Wiedergabe durch Drücken von AUDIO auf der Fernbedienung geändert werden. Obwohl der DVD-Inhalt von Disc zu Disc verschieden ist, werden im Folgenden die Eigenschaften dieser Funktion erläutert. Bei jedem Drücken von AUDIO ändert sich der Klangmodus der DVD in der folgenden Reihenfolge;

DIGITAL → dts → PCM → DIGITAL



Zur Information

- Der DVD-Receiver speichert die letzten Moduseinstellungen jeder einzelnen Quelle.
- Das Kodierungsformat der Programm-Software wird auf der Verpackung angegeben.
 - Dolby Digital-Disc besitzen das DOLBY DIGITAL Logo.
 - Mit Dolby Surround kodierte Programme besitzen das DOLBY SURROUND Logo.
 - DTS Digital Surround-Discs besitzen die Bezeichnung DTS.

Hinweise

- Der Klangmodus ist für Kopfhörer nicht verfügbar.

Vor dem Betrieb (Forts.)

Allgemeine Beschreibung

Dieses Handbuch enthält grundlegende Anleitungen zum Betrieb des DVD-Receivers. Einige DVDs erfordern eine andere Bedienung bzw. erlauben eine begrenzte Bedienung während der Wiedergabe. In diesem Fall erscheint das Symbol  und zeigt an, dass diese Funktion vom DVD Receiver/der Disc nicht unterstützt wird.







On-Screen-Anzeige

Der Wiedergabestatus kann auf dem Bildschirm angezeigt werden. Einige Optionen können im Menü geändert werden.





Bedienung der On-Screen-Anzeige

- 1** Drücken Sie während der Wiedergabe DVD DISPLAY.
- 2** Wählen Sie mit **↑/↓** eine Option aus.
Die ausgewählte Option wird markiert.
- 3** Ändern Sie mit **←/→** die Einstellung einer Option.
Zur Einstellung kann auch das Nummernfeld verwendet werden (z. B. Titelnnummer). Drücken Sie bei einigen Funktionen zur Ausführung auf ENTER.







DVD

Optionen	Funktion (Wählen Sie die gewünschte Option mit ↑/↓)	Auswahlmethode
Titelnnummer  1 / 3	Zeigt die aktuelle Titelnnummer sowie die Gesamtanzahl der Titel an und springt zur gewünschten Titelnnummer.	← / → , oder Nummern, ENTER
Kapitelnummer  1 / 12	Zeigt die aktuelle Kapitelnummer sowie die Gesamtanzahl der Kapitel an und springt zur gewünschten Kapitelnummer.	← / → , ⏪ / ⏩ oder Nummern, ENTER
Zeit-Suchlauf  0:20:09	Zeigt die verstrichene Spielzeit und sucht den Punkt direkt von der verstrichenen Spielzeit aus.	Nummern, ENTER
Sprache und Digital Audio-Ausgabemodus  1 ENG 5.1 CH	Zeigt die aktuelle Sprache der Tonspur, die Kodiermethode sowie die Kanalnummer an und ändert die Einstellung.	← / → , oder AUDIO
Sprache Untertitel  OFF	Zeigt die aktuelle Sprache der Untertitel an und ändert die Einstellung.	← / → , oder SUBTITLE
Blickwinkel  1 / 1	Zeigt die aktuelle Blickwinkelnummer sowie die Gesamtanzahl der Blickwinkel an und ändert die Blickwinkelnummer.	← / → , oder ANGLE
Klang  AUTO	Zeigt den aktuellen Klangmodus an und ändert die Einstellung.	AUTO FORMAT DIRECT

VCD2.0 VCD1.1

Optionen	Funktion (Wählen Sie die gewünschte Option mit ↑/↓)	Auswahlmethode
Track-Nummer  1 / 3	Zeigt die aktuelle Track-Nummer, die gesamte Track-Anzahl, PBC On-Modus an bzw. springt zur gewünschten Track-Nummer im Modus PBC Off	← / → , oder Nummern, ENTER
Zeit  0:20:09	Zeigt die verstrichene Spielzeit an (nur Anzeige)	-
Tonkanal  ST	Zeigt den Tonkanal an und ändert den Tonkanal.	← / → , oder AUDIO
Klang  AUTO	Zeigt den aktuellen Klangmodus an und ändert die Einstellung.	AUTO FORMAT DIRECT

Vorübergehende Bestätigungssymbole

-  Titel wiederholen
-  Kapitel wiederholen
-  Track wiederholen (Video-CDs ohne PBC, MP3, CD)
-  Alle Tracks wiederholen (Video-CDs ohne PBC, MP3, CD)
-  Wiederholung Aus
-  Wiedergabe von diesem Punkt aus fortsetzen
-  Vorgang nicht erlaubt oder nicht verfügbar

Hinweise

- Einige Discs unterstützen nicht alle Funktionen der On-Screen-Anzeige, wie im folgenden Beispiel.
- Wird 10 Sekunden lang keine Taste gedrückt, wird die On-Screen-Anzeige ausgeblendet.

Voreinstellungen

Im DVD-Funktionsmodus können Sie ihre eigenen Voreinstellungen vornehmen.

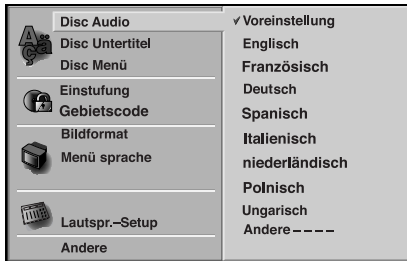

Allgemeiner Betrieb

- 1 Drücken Sie DVD SETUP.**
Das Setup-Menü erscheint.
- 2 Wählen Sie mit \uparrow/\downarrow die gewünschte Option aus.**
Die aktuelle Einstellung der gewählten Option und alternative Einstellungen werden eingeblendet.
- 3 Wenn die gewünschte Option ausgewählt ist, drücken Sie \rightarrow und dann \uparrow/\downarrow zur Auswahl der gewünschten Einstellung.**
- 4 Drücken Sie zur Bestätigung der Auswahl ENTER.**
Für einige Optionen sind weitere Schritte erforderlich.
- 5 Drücken Sie DVD SETUP, RETURN oder \blacktriangleright (PLAY), um das Setup-Menü zu verlassen.**

Sprache

Disc-Sprache **DVD**

Wählen Sie für die Menüs, die Tonausgabe und die Untertitel der Disc eine Sprache aus.

Voreinstellung: Für die Disc ist die Originalsprache ausgewählt.

Andere: Geben Sie für eine andere Sprache über das Nummernfeld die entsprechende 4-stellige Zahl für die jeweilige Sprache laut Liste der Sprachcodes auf Seite 35 ein. Drücken Sie bei falscher Eingabe CLEAR.

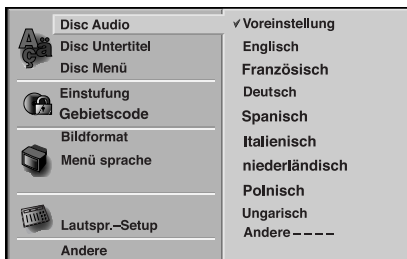

Hinweis

Die Sprachauswahl funktioniert bei einigen DVDs u. U. nicht.

Menü-Sprache

Wählen Sie eine Sprache für das Setup- Menü. Dieses Menü wird nach Drücken von DVD SETUP angezeigt.



Bildformat **DVD**

4:3 Letterbox: Beim Anschluss an ein Standard 4:3-TV-Gerät. Das angezeigte Bild besitzt schwarze Balken oberhalb und unterhalb des Bildes.

4:3 Panscan: Beim Anschluss an ein Standard 4:3-TV-Gerät. Das Bild wird verkleinert, um den Bildschirm zu füllen. Beide Seiten des Bildes werden abgeschnitten.

16:9 Wide: Breitformat: Beim Anschluss an ein 16:9-TV-Gerät.

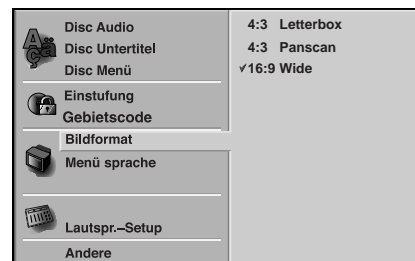

Einrichtung der Lautsprecher

5.1 Lautsprecher-Konfiguration **DVD**

Konfigurieren Sie die Lautsprecher, einschl. Lautstärke-Balance und Entfernung bzw. testen Sie die Einstellungen. Lautsprecher-Einstellungen sind nur bei der analogen Mehrkanal- Ausgabe wirksam (s. "Einrichtung der Lautsprecher" S. 29.)



Andere

Die DRC- und PBC-Einstellungen können geändert werden.

- Wählen Sie mit \uparrow/\downarrow eine gewünschte Option und drücken Sie ENTER. Die ausgewählte Option wird auf Ein bzw. Aus eingestellt.

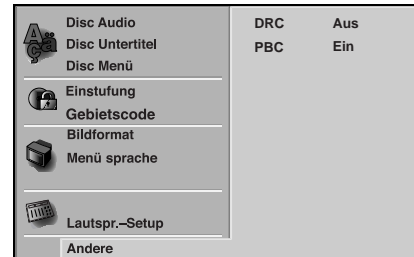

Dynamic Range Control (DRC)

Im DVD*¹-Format wird die Tonspur eines Programms dank der digitalen Audio-Technologie möglichst getreu und realistisch wiedergegeben. Sie können jedoch den Dynamikbereich der Audio-Ausgabe komprimieren (der Bereich zwischen den lautesten und den leisesten Tönen). So können Sie einen Spielfilm ohne Verlust der Tonqualität bei geringerer Lautstärke anschauen. Stellen Sie dazu DRC auf Ein.

*1:Nur Dolby Digital

Playback Control (PBC)

Ein: Video-CDs mit PBC werden gemäß PBC wiedergegeben.
Aus: Video-CDs mit PBC werden wie Audio-CDs wiedergegeben.

Kindersicherung

Freigabe **DVD**

DVD-Spielfilme enthalten u. U. Szenen, die nicht für Kinder geeignet sind. Daher besitzen einige Discs eine Kindersicherung für die gesamte Disc oder für bestimmte Szenen auf der Disc. Diese Szenen sind von 1 bis 8 eingestuft, während unbedenklichere Szenen zur Auswahl zur Verfügung stehen. Diese Freigaben sind länderabhängig. Mit der Kindersicherung können Sie verhindern, dass sich Ihre Kinder Discs anschauen bzw. dass sie nur bestimmte Szenen anschauen können.

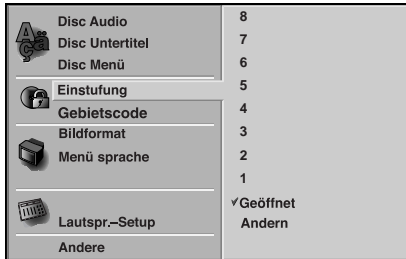

- 1 Wählen Sie über die Tasten **↑/↓** **Einstufung** im **Setup-Menü** aus.
- 2 Drücken Sie bei der Auswahl **Einstufung** auf **→**.
- 3 Falls noch kein Kennwort eingegeben wurde. Geben Sie über das Nummernfeld ein 4-stelliges Kennwort ein, um das 4-stellige Sicherheitskennwort zu erstellen und drücken Sie **ENTER**. Geben Sie das Kennwort erneut ein und drücken Sie **ENTER**. **Falls bereits ein Kennwort eingegeben wurde;** Geben Sie zur Bestätigung des Sicherheitskennworts über das Nummernfeld ein 4-stelliges Kennwort ein und drücken Sie **ENTER**.
Drücken Sie bei falscher Eingabe und vor dem Drücken von **ENTER** auf **CLEAR** und geben Sie das Kennwort erneut ein.
- 4 Wählen Sie mit **↑/↓** eine Freigabe von **1 bis 8**.
Eins (1) für geringe Einschränkungen.
Acht (8) für die meisten Einschränkungen.
Geöffnet: Die Kindersicherung wird deaktiviert und die Disc wird vollständig wiedergegeben.
Einstufung 1 bis 8: Einige Discs enthalten Szenen, die nicht für Kinder geeignet sind. Bei Einstellung der Freigabe einer DVD werden alle Szenen mit derselben Freigabe oder niedriger gezeigt. Höher eingestufte Szenen werden nicht gezeigt, falls keine Alternativszenen verfügbar ist. Diese Szene muss eine geeignete Freigabe besitzen. Ansonsten wird die Wiedergabe angehalten. Um die Disc abzuspielen, geben Sie das Kennwort ein oder ändern Sie die Freigabestufe.
- 5 Drücken Sie zur Bestätigung der Freigabeauswahl **ENTER** und zum Verlassen des Menüs **DVD SETUP**.

Gebietscode **DVD**

Geben Sie den Code für das Land ein, in dem die Freigabe für die DVD-Video-Disc angewendet wird (siehe "Liste der Gebietscodes" auf Seite 36).

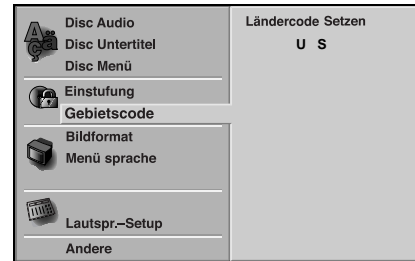

- 1 Wählen Sie im **Setup-Menü** mit **↑/↓** die Option **Gebietscode**.
- 2 Drücken Sie bei gewähltem **Gebietscode** auf **→**.
- 3 Führen Sie Schritt 3 unter "Kindersicherung" links aus.
- 4 Wählen Sie mit **↑/↓** das erste Zeichen aus.
- 5 Wechseln Sie mit **→** zum nächsten Zeichen und wählen Sie mit den Tasten **↑/↓** das zweite Zeichen aus.
- 6 Drücken Sie zur Bestätigung der Auswahl des **Gebietscode** **ENTER** und zum Verlassen des Menüs auf **DVD SETUP**.

Hinweis

zur Änderung des Kennworts ist eine Bestätigung des 4-stelligen Kennworts erforderlich (siehe Ändern des 4-stelligen Kennworts im Folgenden).

Ändern des 4-stelligen Kennworts

- 1 Führen Sie die Schritte 1-2 weiter oben und links aus (Freigabe).
- 2 Geben Sie das alte Kennwort ein und drücken Sie **ENTER**.
- 3 Wählen Sie **Change** mit **↑/↓** und drücken Sie **ENTER**.
- 4 Geben Sie ein neues Kennwort ein und drücken Sie **ENTER**.
- 5 Geben Sie genau das gleiche Kennwort erneut ein und bestätigen Sie das Kennwort mit **ENTER**.
- 6 rücken Sie **DVD SETUP**, um das Menü zu verlassen.

Falls Sie das 4-stellige Kennwort vergessen

Falls Sie das Kennwort vergessen sollten, kann das aktuelle Kennwort wie folgt zurückgesetzt werden.

- 1 Drücken Sie **DVD SETUP**, um das Menü auszurufen.
- 2 Geben Sie die 6-stellige Nummer "210499" ein. Das 4-stellige Kennwort wird gelöscht.
- 3 Geben Sie ein neues Kennwort ein (s. weiter oben und links [Einstufung]).

Wiedergabe von DVD- und Video-CD

Konfiguration der Wiedergabe **DVD** **VCD2.0** **VCD1.1**

- Schalten Sie das TV-Gerät ein und wählen Sie die am DVD-Receiver angeschlossene Video-Eingangsquelle.
- Stellen Sie CD/DVD als Ausgabequelle ein, wie unter Ausgangs-/Eingangsquelle auswählen auf Seite 16 beschrieben.

1 Drücken Sie zum Öffnen des Disc-Fachs auf **▲**.

2 Legen Sie eine Disc mit dem Etikett nach oben ein.

Legen Sie eine doppelseitige DVD mit der Seite nach unten ein, die wiedergegeben werden soll.

3 Drücken Sie zum Schließen des Fachs auf **▲**.

Im Anzeigefenster wird "READING" angezeigt und die Wiedergabe beginnt automatisch. Falls die Wiedergabe nicht startet, drücken Sie **▷** (PLAY).

In manchen Fällen wird hier das Disc-Menü angezeigt.

Falls der Menübildschirm erscheint

Nach dem Einlegen einer DVD wird u. U. automatisch ein Menübildschirm eingeblendet.

DVD

Wählen Sie mit **◀/▶/▲/▼** den Titel/das Kapitel aus, das gezeigt werden soll, und drücken Sie zur Wiedergabe ENTER. Drücken Sie DVD TOP MENU bzw. DVD MENU, um zum Menübildschirm zurückzukehren.

VCD2.0

- Wählen Sie mit dem Nummernfeld den gewünschten Track aus. Drücken Sie für den Menübildschirm RETURN.
- Menüoptionen und Bedienung der Menüs sind je nach Disc unterschiedlich. Folgen Sie den Anleitungen in jedem Menübildschirm. Zudem können Sie PBC im Setup einschalten. Siehe Seite 20.

Hinweise

- Wenn die Disc bei aktivierter Kindersicherung nicht der Freigabe (nicht freigegeben) entspricht, muss das 4-stellige Kennwort eingegeben und/oder die Disc freigegeben werden (s. Kindersicherung auf S. 21).
- DVDs besitzen u. U. einen Ländercode.
- Auf dem DVD-Receiver können keine Discs abgespielt werden, deren Ländercode von dem des DVD-Receivers abweicht. Der Ländercode dieses DVD-Receivers ist 2.
- Ein Standbild darf nicht für eine längere Zeit auf dem Bildschirm angezeigt werden.

Allgemeine Funktionen

Hinweis

Falls nicht anders angegeben erfolgt die Bedienung immer über die Fernbedienung. Zudem stehen einige Funktionen nicht im Setup-Menü zur Verfügung.

Resume-Funktion **DVD** **VCD2.0** **VCD1.1** **CD**

Beim Anhalten der Disc merkt sich der Receivers die Stelle, an der **■** (STOP) gedrückt wurde und "RESUME **■**" erscheint auf dem Bildschirm. Drücken Sie **▷** (PLAY), um die Wiedergabe von diesem Punkt aus fortzusetzen.

Tipp

Um die Wiedergabe vom Anfang der Disc zu starten, drücken Sie zweimal **■** und dann **▷** (PLAY).

Hinweise

- Abhängig vom Anhaltepunkt der Disc setzt der Receiver die Wiedergabe u. U. nicht genau von diesem Punkt aus fort.
- Dieser Punkt wird dann gelöscht, wenn:
 - Sie im STOP-Modus auf **■** drücken.
 - Sie das Gerät ausschalten.
 - Sie das Disc-Fach öffnen.

Wahl eines anderen TITELS **DVD** 1/3

Bei mehreren Titeln auf einer Disc können Sie wie folgt andere Titel auswählen:

- Drücken Sie DVD DISPLAY. Wählen Sie mit **▲/▼** ein Titelsymbol. Drücken Sie dann die entsprechende Nummer(0-9) und wählen Sie den Titel mit ENTER aus.
- Drücken Sie DVD DISPLAY, wählen Sie mit **◀/▶** eine Titelnummer aus und drücken Sie ENTER.

Wahl eines anderen KAPITELS/TRACKS

DVD **VCD2.0** **VCD1.1**  1/12  1/3

Wenn ein Titel auf der Disc mehr als ein Kapitel oder eine Disc mehr als einen Track enthält, können Sie wie folgt anderen Kapitel/Tracks auswählen:

- Drücken Sie während der Wiedergabe kurz auf PREV oder NEXT, um zum Anfang des aktuellen Kapitels/Tracks oder zum nächsten Kapitel/Track zu gelangen.
- Drücken Sie zweimal kurz auf PREV, um zum vorherigen Kapitel/Track zu gelangen.
- Um während der Wiedergabe direkt zu einem Kapitel zu wechseln, drücken Sie DVD DISPLAY. Wählen Sie mit **▲/▼** ein Kapitel-/Tracksymbol aus. Geben Sie dann über die Tasten (0-9) eine Kapitel-/Tracknummer ein oder wählen Sie mit **◀/▶** ein Kapitel aus und drücken Sie ENTER.

Hinweise

- Drücken Sie bei einstelligen Nummern die Nummerntasten (1-9) und warten Sie, dass die Funktion ausgeführt wird.
- Drücken Sie bei zweistelligen Nummern die Tasten (0-9) schnell hintereinander.
- Bei einer Video-CD mit PBC muss für diese Funktion PBC im Setup-Menü ausgeschaltet werden. Siehe Seite 20.

Suchlauf **DVD** **VCD2.0** **VCD1.1**

- 1 Drücken Sie während der Wiedergabe **◀◀** bzw. **▶▶**. Der DVD-Receiver wechselt in den SUCHEN-Modus.
- 2 Drücken Sie mehrmals **◀◀** bzw. **▶▶**, um die gewünschte Geschwindigkeit auszuwählen: X2 **◀**, 1 **◀◀**, 2 **◀◀**, 3 **◀◀** (zurück) oder X2 **▶**, 1 **▶▶**, 2 **▶▶**, 3 **▶▶** (vor). Bei einer Video-CD ändert sich die Geschwindigkeit: 1 **◀◀**, 2 **◀◀**, 3 **◀◀** (zurück) oder 1 **▶▶**, 2 **▶▶**, 3 **▶▶** (vor).
- 3 Drücken Sie **▷** (PLAY) zum Fortsetzen.

Standbild **DVD** **VCD2.0** **VCD1.1**

- 1 Drücken Sie während der Wiedergabe **■** (PAUSE). Der DVD-Receiver wechselt in den PAUSE-Modus.
- 2 Drücken Sie zum Fortsetzen der normalen Wiedergabe erneut **■** (PAUSE) oder **▷** (PLAY).

Allgemeine Funktionen (Forts.)

Zeitlupe **DVD** **VCD2.0** **VCD1.1**

- 1 Drücken Sie während der Wiedergabe **II** (PAUSE). Der DVD-Receiver wechselt in den PAUSE-Modus.
- 2 Drücken Sie im Pause-Modus auf SLOW **◀II** oder **II▶**. Der DVD-Receiver wechselt in den SLOW-Modus.
- 3 Wählen Sie mit SLOW **◀II** oder **II▶** die gewünschte Geschwindigkeit:
4 **◀II**, 3 **◀II**, 2 **◀II** oder 1 **◀II** (zurück), oder 4 **II▶**, 3 **II▶**, 2 **II▶** oder 1 **II▶** (vor).
- 4 Drücken Sie **▷** (PLAY) zum Fortsetzen.

Hinweis

Ein Suchlauf zurück in Zeitlupe ist bei Video-CDs nicht möglich.

Wiederholen **DVD** **VCD2.0** **VCD1.1**

DVD-Video-Discs - Wiederholen Kapitel/Titel/Aus

- 1 Drücken Sie während der Wiedergabe auf REPEAT. Das Wiederholen-Symbol erscheint auf dem Bildschirm.
- 2 Drücken Sie REPEAT für den gewünschten Wiederholungsmodus.



- CHAPT: wiederholt das aktuelle Kapitel.
- TITLE: wiederholt den aktuellen Titel einer Disc.
- OFF: keine Wiederholung.

Video-CDs - Track/Alle/Keine wiederholen

- 1 Drücken Sie während der Wiedergabe auf REPEAT. Das Wiederholen-Symbol erscheint auf dem Bildschirm.
- 2 Drücken Sie REPEAT für den gewünschten Wiederholungsmodus.



- TRACK: wiederholt den aktuellen Track.
- ALL: wiederholt alle Tracks einer Disc.
- OFF: keine Wiederholung.

Hinweise

- Bei einer Video-CD mit PBC muss PBC für die Wiederholungsfunktion ausgeschaltet werden. Siehe Seite 20.
- Durch zweimaliges Drücken auf PREV oder auf NEXT während der Wiederholung, um zum vorherigen/nächsten Track zu gelangen (nur bei Kapitel/Track wiederholen), wird der Wiedergabemodus beendet.

Zeit-Suchlauf **DVD**



Mit der Zeit-Suchlauf-Funktion kann die Wiedergabe der Disc von einem beliebigen Zeitpunkt aus gestartet werden.

- 1 Drücken Sie während der Wiedergabe DVD DISPLAY. Die On-Screen-Anzeige erscheint auf dem Bildschirm. Im Zeit-Suchlauf-Feld wird die verstrichene Spielzeit der aktuellen Disc angezeigt.
- 2 Wählen Sie mit **▲/▼** innerhalb von 10 Sekunden das Zeit-Suchlauf-Symbol in der On-Screen-Anzeige aus. ":-:—" erscheint im Zeit-Suchlauf-Feld.
- 3 Geben Sie über das Nummernfeld innerhalb von 10 Sekunden die gewünschte Startzeit ein. Geben Sie v.l.n.r. Stunden, Minuten und Sekunden an. Drücken Sie bei falscher Eingabe auf CLEAR, um die eingegebenen Zahlen zu löschen und korrigieren Sie die Eingabe.
- 4 Drücken Sie innerhalb von 10 Sekunden ENTER.

Die Wiedergabe beginnt vom gewählten Zeitpunkt der Disc. Bei ungültiger Zeit wird die Wiedergabe vom aktuellen Punkt fortgesetzt.





Allgemeine Funktionen (Forts.)

Besondere DVD-Funktionen

Überprüfen der Inhalte von DVD-Video-Discs: Menüs

Eine DVD wird in verschiedene Abschnitte unterteilt, aus denen Bild- oder Musikinformationen entstehen. Diese Abschnitte werden als "Titel" bezeichnet. Beim Abspielen einer DVD mit mehreren Titeln kann ein Titel über DVD TOP MENU gewählt werden.

Beim Abspielen von DVDs mit der Möglichkeit, z. B. die Sprache des Tons auszuwählen, erfolgt die Auswahl über DVD MENU.

- 1 Drücken Sie DVD TOP MENU oder DVD MENU. Das Menü der Disc wird eingeblendet. Verschiedene Discs besitzen unterschiedliche Menüs.
- 2 Wählen Sie mit     or oder über das Nummernfeld die abzuspielende bzw. zu bearbeitende Komponente aus.
- 3 Drücken Sie ENTER.

Blickwinkel 1/1

Falls die Disc Sequenzen enthält, die in verschiedenen Kameraperspektiven aufgenommen wurden, erscheint das Blickwinkel-Symbol auf dem Bildschirm. Die Kameraperspektive kann dann beliebig geändert werden.

- Drücken Sie während der Wiedergabe mehrmals ANGLE, um einen Blickwinkel auszuwählen. Die Nummer des aktuellen Blickwinkels erscheint in der Anzeige.

Ändern der Sprache



Drücken Sie für andere Sprachen oder Audio-Tracks während der Wiedergabe mehrmals auf AUDIO.

Ändern des Tonkanals



Drücken Sie für einen anderen Tonkanal während der Wiedergabe mehrmals auf AUDIO (ST, LINKS oder RECHTS).

Untertitel 1 ENG

Drücken Sie für verschiedene Untertitel-Sprachen während der Wiedergabe mehrmals auf SUBTITLE.

Hinweis

Falls das Symbol  rscheint, ist diese Funktion derzeit bzw. auf dieser DVD nicht verfügbar.

Wiedergabe einer Audio-CD

und MP3-Disc **CD** **MP3**

Mit dem DVD-Receiver können MP3-Aufnahmen auf CD-ROM-, CD-R- oder CD-RW-Discs abgespielt werden. Lesen Sie vor dem Abspielen von MP3-Discs die Hinweise zu MP3-Aufnahmen rechts.

1 Legen Sie eine Disc ein und schließen Sie das Fach.

Audio-CD: Wenn das Audio-CD-Menü eingeblendet wird, fahren Sie mit Schritt 4 fort.

MP3-Disc: Das MP3/JPEG-Auswahlmenü wird eingeblendet. Fahren Sie mit Schritt 2 fort.



2 Wählen Sie mit \uparrow/\downarrow eine MP3-Datei aus und drücken Sie ENTER.

Das MP3-Disc-Menü wird eingeblendet. Drücken Sie RETURN, um zum MP3/JPEG-Auswahlmenü zurückzukehren.



3 Wählen Sie mit \uparrow/\downarrow einen Ordner und drücken Sie ENTER.

Im Ordner erscheint eine Dateiliste. Falls eine Dateiliste weitere Ordner enthält, wiederholen Sie Schritt 3.

Tip

Um in einer Dateiliste zum vorherigen Ordner zu gelangen, markieren Sie diesen mit \uparrow/\downarrow und drücken Sie ENTER für den vorherigen Menübildschirm.

4 Wählen Sie mit \uparrow/\downarrow einen Track aus und drücken Sie \triangleright (PLAY) oder ENTER.

Die Wiedergabe beginnt.

Während der Wiedergabe erscheint die verstrichene Spielzeit des Tracks im Anzeigefenster und Menü. Die Wiedergabe wird am Ende der Disc angehalten.

Drücken Sie DVD TOP MENU für die nächste Seite.

Drücken Sie DVD MENU für die vorherige Seite.

Audio-CD-Menü

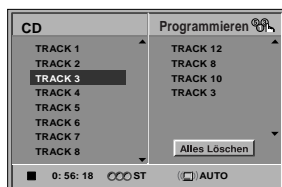

MP3-Disc-Menü



5 Drücken Sie \blacksquare (STOP) zum Anhalten der Wiedergabe.

Hinweise zu MP3-Dateien

Über MP3

- Eine MP3-Datei sind mithilfe des MPEG1 Audio Layer-3-Dateikodierungs-Schema komprimierte Audio-Daten. Dateien mit der Endung ".mp3" heißen "MP3-Dateien".
- Der DVD-Receiver kann keine MP3-Dateien mit einer anderen Endung als ".mp3" lesen.

Die Kompatibilität dieses DVD-Receiver mit MP3-Discs unterliegt den folgenden Beschränkungen:

- Sampling-Frequenz: nur 44,1 kHz
- Bitrate: von 32 bis 320 kbps
- Die CD-R sollte das Format "ISO 9660" besitzen
- Falls MP3-Dateien mit einer Software ohne DATEI-SYSTEM erzeugt werden, können keine MP3-Dateien abgespielt werden.
- Bei einer Single-Session-Disc müssen sich die MP3-Dateien im ersten Track befinden. Ansonsten können keine MP3-Dateien gespielt werden. Um MP3-Dateien abzuspielen, formatieren Sie alle Disc-Daten oder verwenden Sie eine neue Disc.
- Dateinamen dürfen höchstens 8 Zeichen lang sein und müssen die Erweiterung ".mp3" besitzen, z. B. "*****.mp3".
- Verwenden Sie keine Sonderzeichen wie "/ : * ? " < > " usw.
- Auf der Disc sollten nicht mehr als 650 Dateien enthalten sein.

Für eine optimale Wiedergabequalität mit diesem DVD-Receiver sollten Discs/Aufnahmen bestimmte technische Standards aufweisen. Bespielte DVDs erfüllen diese Standards. Es gibt eine Reihe von verschiedenen Formate für beschreibbare Discs (einschl. CD-R mit MP3-Dateien). Zur Wiedergabe sind bestimmte Voraussetzungen erforderlich (siehe oben).

Es ist zu beachten, dass der Download von MP3-Dateien und Musik aus dem Internet genehmigt werden muss. Unser Unternehmen erteilt solche Genehmigungen nicht. Sie sollte immer vom Urheber eingeholt werden.

Audio-CD- und MP3-Disc-Betrieb (Forts.)

Pause **CD** **MP3**

- 1 Drücken Sie während der Wiedergabe **||** (PAUSE).
- 2 Drücken Sie zum Fortsetzen der normalen Wiedergabe erneut **||** (PAUSE) oder drücken Sie **▷** (PLAY).

Auswahl eines anderen Tracks **CD**

MP3

Bei mehreren Tracks auf einer Disc können Sie wie folgt einen anderen Track auswählen:

- Drücken Sie während der Wiedergabe kurz auf **◀◀** oder **▶▶**, um zum Anfang des aktuellen Tracks zurückzukehren.
- Drücken Sie zweimal kurz auf **◀◀**, um zum vorherigen Track zu springen.
- Um bei Audio-CDs direkt zu einem Track zu wechseln, geben Sie die Track-Nummer während der Wiedergabe über das Nummernfeld (0-9) ein.

Hinweis

- Drücken Sie bei einstelligen Nummern die Nummerntasten (1-9) und warten Sie, dass die Funktion ausgeführt wird.
- Drücken Sie bei zweistelligen Nummern die Tasten (0-9) schnell hintereinander.

Suchlauf **CD** **MP3**

- 1 Drücken Sie während der Wiedergabe **◀◀** bzw. **▶▶**. Der DVD-Receiver wechselt in den SUCHEN-Modus.
- 2 Drücken Sie mehrmals **◀◀** oder **▶▶**, um die gewünschte Geschwindigkeit auszuwählen speed: 1 **◀◀**, 2 **◀◀**, 3 **◀◀** (zurück) oder 1 **▶▶**, 2 **▶▶**, 3 **▶▶** (vor). Geschwindigkeit und Richtung des Suchlaufs werden auf dem Menübildschirm angezeigt.
- 3 Drücken Sie **▷** (PLAY) zum Fortsetzen.

Wiederholen **CD** **MP3**

- 1 Drücken Sie während der Wiedergabe auf REPEAT. Das Wiederholen-Symbol erscheint auf dem Bildschirm.
- 2 Drücken Sie REPEAT für den gewünschten Wiederholungsmodus.



- TRACK: wiederholt den aktuellen Track.
- ALL: wiederholt alle Tracks einer Disc.
- OFF: keine Wiederholung.

Hinweis

Durch zweimaliges Drücken auf **◀◀** oder auf **▶▶** während der Wiederholung, um zum vorherigen/nächsten Track zu gelangen (nur Track wiederholen) wird der Wiederholungsmodus beendet.

Ändern des Tonkanals **CD**

Drücken Sie für einen anderen Tonkanal während der Wiedergabe mehrmals auf AUDIO (ST, LINKS oder RECHTS).

Anzeigen von JPEG-Dateien auf einer Disc **JPEG**

Auf diesem DVD/VCR-Receiver können Discs mit JPEG-Dateien abgespielt werden. Lesen Sie zuvor die Hinweise zu JPEG-Dateien rechts.

- 1 Legen Sie eine Disc ein und schließen Sie das Fach. Das MP3/JPEG-Auswahlmenü wird eingeblendet.



- 2 Wählen Sie mit \uparrow/\downarrow JPEG MP3-Datei aus und drücken Sie ENTER.

Das JPEG-Menü wird eingeblendet.



- 3 Wählen Sie mit \uparrow/\downarrow einen Ordner und drücken Sie ENTER.

Im Ordner erscheint eine Dateiliste.

Drücken Sie RETURN, um zum MP3/JPEG-Auswahlmenü zurückzukehren.

Tipp

Um in einer Dateiliste zum vorherigen Ordner zu gelangen, wählen Sie mit \uparrow/\downarrow auf der Fernbedienung das "..." aus und drücken Sie ENTER, um zum vorherigen Menü zurückzukehren.

- 4 Wählen Sie mit \uparrow/\downarrow teine Datei aus und drücken Sie ENTER oder \triangleright (PLAY).

Die Anzeige beginnt.

Drücken Sie in der Bildanzeige auf RETURN, um zum vorherigen Menü (JPEG-Menü) zu wechseln.

Drücken Sie DVD TOP MENU für die nächste Seite.

Drücken Sie DVD MENU für die vorherige Seite.

Hinweis

Nicht angezeigte JPEG-Dateien werden übersprungen.

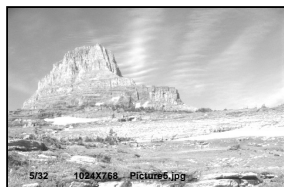
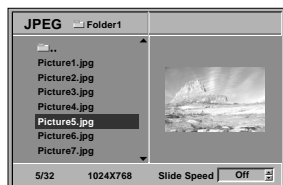

Tipp

Es gibt drei Anzeigegeschwindigkeiten: Schnell, Normal, Langsam und Aus. Markieren Sie mit \leftarrow/\rightarrow die Anzeigegeschwindigkeit und wählen Sie mit \uparrow/\downarrow die gewünschte Option und drücken Sie ENTER.

- 5 Drücken Sie \blacksquare (STOP) zum Anhalten der Anzeige. Das JPEG-Menü erscheint.

Auswahl einer anderen Datei

Drücken Sie einmal \lll bzw. \ggg während einer Bildanzeige, um zur nächsten bzw. vorherigen Datei zu springen.

Standbild

- 1 Drücken Sie während der Slideshow $\|\$ (PAUSE). Der DVD-Receiver wechselt in den PAUSE-Modus.
- 2 Um die Slideshow fortzusetzen, drücken Sie \triangleright (PLAY) oder erneut $\|\$ (PAUSE).

Bild umdrehen

Drücken Sie während einer Bildanzeige \uparrow/\downarrow , um das Bild waagrecht bzw. senkrecht umzudrehen.

Bild drehen

Drücken Sie während einer Bildanzeige \leftarrow/\rightarrow , um das Bild im/entgegen dem Uhrzeigersinn zu drehen.

Hinweise zu JPEG-Dateien

- Abhängig von der Größe und Anzahl der JPEG-Dateien kann das Lesen der Disc einige Minuten dauern. Wenn nach einigen Minuten keine Anzeige erfolgt, sind einige Dateien zu groß. Verringern Sie die Auflösung der JPEG-Dateien auf unter 2 Megapixel und brennen Sie die Disc neu.
- Auf der Disc sollten nicht mehr als 650 Dateien und Ordner enthalten sein.
- Einige Discs sind auf Grund verschiedener Aufnahme-formate oder des Zustandes der DISC nicht kompatibel.
- Beim Brennen von JPEG-Dateien auf die CD-R mit Hilfe einer Software müssen alle ausgewählten Dateien zum Kopieren die Dateierweiterung ".jpg" besitzen.
- Dateien mit der Endung ".jpe" müssen nach nach ".jpg" oder ".jpeg" umbenannt werden.
- Dateien ohne die Endung ".jpg" oder ".jpeg" können von diesem DVD-Receiver nicht gelesen werden, selbst sie im Windows Explorer als JPEG-Dateien erscheinen.

Programmierte Wiedergabe einer Audio-CD und MP3-Disc

Mit der Programmfunktion können Sie Ihre Lieblings-tracks beliebiger Discs im DVD-Receiver speichern.

Es können 30 Tracks programmiert werden.

1 Drücken Sie PROGRAM, um den Modus Programm bearbeiten aufzurufen.

Das  erscheint rechts neben dem Wort Program auf der rechten Menübildschirmseite.

Hinweis

Drücken Sie PROGRAM, um den Modus Programm bearbeiten zu verlassen; das , wird ausgeblendet.

2 Wählen Sie einen Track und drücken Sie ENTER, um ihn in der Programmliste aufzunehmen.

3 Wiederholen Sie Schritt 2, um weitere Tracks in die Programmliste einzutragen.

Audio-CD-Menü

MP3-Disc-Menü

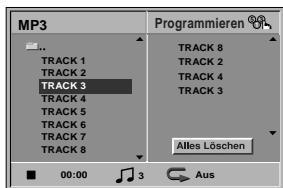
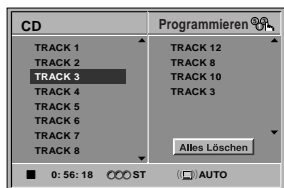

4 Drücken Sie ➔.

Der zuletzt gewählte programmierte Track wird in der Programmliste markiert.

5 Wählen Sie mit \uparrow/\downarrow den Track aus, der wiedergegeben werden soll.

Drücken Sie DVD TOP MENU für die nächste Seite. Drücken Sie DVD MENU für die vorherige Seite.

6 Drücken Sie zum Starten auf \triangleright (PLAY) oder ENTER.

Die Wiedergabe startet in der programmierten Reihenfolge und "PGM" erscheint auf dem Menübildschirm. Die Wiedergabe stoppt nach dem zuletzt programmierten Track in der Programmliste.

7 Um von der programmierten zur normalen Wiedergabe zu wechseln, drücken Sie PROGRAM, um den Modus zu beenden. Wählen Sie einen Track der CD- (bzw. MP3-) Liste oder drücken Sie \triangleright (PLAY).

Die Anzeige "PGM" wird ausgeblendet.

Programmierte Wiedergabe einer Video-CD

Hinweis

Zur Programmierung muss bei einer Video-CD mit PBC die Funktion PBC im Setup-Menü ausgeschaltet werden. Siehe Seite 22.

1 Legen Sie eine Video-CD ein und schließen Sie das Fach.

2 Drücken Sie PROGRAM.

Das VCD-Programm-Menü wird eingeblendet.

Hinweis

Drücken Sie RETURN, PROGRAM oder \triangleright (PLAY), um das Programm-Menü zu verlassen.

3 Führen Sie die Schritte 2-6 unter "Programmierte Wiedergabe einer Audio-CD und MP3-Disc" links aus.

"Programmieren" wird eingeblendet.

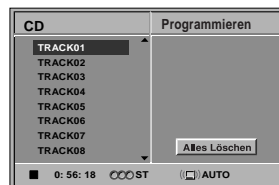

4 Um von der programmierten zur normalen Wiedergabe zu wechseln, drücken Sie PROGRAM.

"Programmieren" wird ausgeblendet.

Programmierte Tracks wiederholen

1 Drücken Sie während der Wiedergabe auf REPEAT.

Das Wiederholen-Symbol erscheint auf dem Bildschirm.

2 Drücken Sie REPEAT für den gewünschten Wiederholungsmodus.

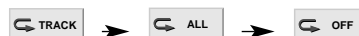

- TRACK: wiederholt den aktuellen Track.
- ALL: wiederholt alle Tracks der Programmliste.
- OFF: keine Wiederholung.

Track aus der Programmliste löschen

1 Drücken Sie während der Wiedergabe (nur Audio-CD und MP3-Disc) auf PROGRAM bzw. Stop, um den Modus Programm bearbeiten aufzurufen.

Das  wird eingeblendet.

2 Wählen Sie die Programmliste mit \blacktriangleright aus.

3 Wählen Sie mit \uparrow/\downarrow den Track aus, der von der Programmliste gelöscht werden soll.

4 Drücken Sie CLEAR.

Der Track wird aus der Programmliste gelöscht.

Gesamte Programmliste löschen

1 Führen Sie die Schritte 1-2 unter "Track aus der Programmliste löschen" oben aus.

2 Wählen Sie mit \uparrow/\downarrow "Clear All" und drücken Sie ENTER.

Die gesamte Programmierung für diese Disc wird gelöscht.

Hinweise

- Die Programme werden beim Ausschalten gelöscht.
- Die Programmierung wird beim Auswerfen der Disc gelöscht.
- Die Programmierung wird beim Auswählen eines anderen Modus (VIDEO, FM, AM usw.) gelöscht.

Einrichtung der Lautsprecher

Im DVD-Modus können Sie ihre eigenen Voreinstellungen vornehmen.

Nehmen Sie für den integrierten 5.1-Kanal Surround-Decoder die folgenden Einstellungen vor.



- 1 Drücken Sie DVD SETUP.**
Das Setup-Menü erscheint.
- 2 Wählen Sie mit den Tasten \uparrow/\downarrow "Lautspr. -Setup" im Setup-Menü aus.**
- 3 Drücken Sie die Taste \rightarrow während "Lautspr. - Setup" ausgewählt ist.**
- 4 Wählen Sie mit \rightarrow den gewünschten Lautsprecher.**
- 5 Stellen Sie die Optionen mit $\uparrow/\downarrow/\leftarrow/\rightarrow$ ein.**

Auswahl der Lautsprecher

Wählen Sie einen einzustellenden Lautsprecher. (vorderer Lautsprecher [Links], vorderer Lautsprecher [Rechts], Mittel-Lautsprecher, Surround-Lautsprecher [Links] Surround-Lautsprecher [Rechts] oder Subwoofer)

Hinweis

Bestimmte Lautsprecherkonfigurationen sind laut Dolby Digital-Lizenzvereinbarung nicht zulässig.

Lautstärke

Drücken Sie \leftarrow/\rightarrow , um den Ausgabepegel des ausgewählten Lautsprechers einzustellen. (-6dB - 6dB)

Größe

Diese Lautsprecher-Einstellungen sind voreingestellt und können nicht geändert werden.

- Die Subwoofergröße ist auf "Groß", die übrigen Lautsprechergrößen sind auf "Klein" gesetzt.

Entfernung

Beim Anschluss der Lautsprecher an den DVD-Receiver wird über die Einstellung festgelegt, wie viel Weg-strecke der Ton zum Hörpunkt zurücklegen muss. Dadurch erreichen die Töne jedes Lautsprechers mden Zuhörer gleichzeitig.

Hinweis

Die Entfernung des Subwoofers kann nicht eingestellt werden.

Test

Drücken Sie ENTER zum Testen der Signale jedes Lautsprechers.

Gleichen Sie die Lautstärke an die Lautstärke der Testsignale des Systems an.

- Vorne links (L) \rightarrow Mitte \rightarrow Vorne rechts (R) \rightarrow Surround rechts (R) \rightarrow Surround links (L) \rightarrow Subwoofer

Der Test kann mit \uparrow/\downarrow angehalten werden.

Zurück

Drücken Sie ENTER für das vorherige Menü.

Einstellen des Sleep-Timers

Der DVD-Receiver kann zu einer bestimmten Zeit automatisch ausgeschaltet werden.

1 Drücken Sie SLEEP für die gewünschte Sleep-Zeit.

Die SLEEP-Anzeige die und Sleep-Zeit erscheinen im Anzeigefenster.

2 Bei jedem Drücken von SLEEP ändert sich die Einstellung in der folgenden Reihenfolge.

SLEEP 90 → 80 → 70 → 60 → 50 → 40 → 30 → 20 → 10 → OFF

Hinweis

- **Die verbleibende Dauer bis zum Ausschalten des DVD-Receivers kann angezeigt werden.**
Drücken Sie SLEEP. Die verbleibende Spielzeit erscheint im Anzeigefenster.

Spielzeit und verbleibende Spielzeit im Bedienungsfeld anzeigen

Im Bedienungsfeld können z. B. verbleibende Spielzeit, Gesamtanzahl der Titel einer DVD oder Tracks auf einer einer CD, VIDEO CD oder MP3-Disc angezeigt werden.

Drücken Sie DISPLAY auf der Fernbedienung.

Bei jedem Drücken von DISPLAY während der Wieder- ändert sich die Anzeige.

Hinweis

- Abhängig vom Disc-Typ und vom Wiedergabemodus werden keine Disc-Informationen angezeigt.

Tipps

- Bei der Wiedergabe von Video-CDs mit PBC-Funktionen wird nur die Spielzeit der Szene angezeigt.
- Spielzeit und verbleibende Spielzeit des aktuellen Kapitels, Titels, Tracks der Szene oder der Disc werden ebenfalls angezeigt.

Dimmer

Ändert die Helligkeit des Anzeigefensters auf dem Bedienungsfeld bei eingeschaltetem Gerät.

Drücken Sie mehrmals die Taste DIMMER.

Stummschaltung

Drücken Sie MUTING, um das Gerät stumm zu schalten.

Das Gerät kann stumm geschaltet werden, falls z. B. das Telefon klingelt. "MUTING ON" leuchtet im Anzeigefenster. Drücken Sie zum Beenden erneut auf MUTING.

Verwenden der Kopfhörerbuchse

Schließen Sie einen Stereo-Kopfhörerstecker (3,5 mm) am PHONES-Anschluss an.

Die Lautsprecher werden beim Einstecken des Kopfhörers (nicht mitgeliefert) automatisch abgeschaltet.

Lautstärkeregelung

Die Lautstärke kann durch mehrmaliges Drücken von VOLUME +/- eingestellt werden.

Einsatz von Klangeffekten

Dieses System stellt Klangeffekte per Knopfdruck zur Verfügung. Wählen Sie einen beliebigen Klangeffekt.

Drücken Sie DSGX auf der Fernbedienung.

Der Klangeffekt ist aktiviert.

● DSGX

Mit aktiviertem DSGX werden die Bassfrequenzen effektiv verstärkt.

Drücken Sie zum Ausschalten

der Klangeffekte erneut auf DSGX.

Hinweise

- Beim Anschluss von Kopfhörern an das System kann die DSGX-Funktion nicht aktiviert werden.
- Diese Funktion ist nur während der Wiedergabe verfügbar.

Speichern von Radiosendern

Es können 30 Sender für UKW und MW gespeichert werden. Vor der Sendersuche muss die Lautstärke verringert werden.

- 1 Drücken Sie TUNER/BAND auf der Fernbedienung, bis FM oder AM (MW) im Anzeigefenster erscheint.**
- 2 Bei jedem Drücken von TUNER/BAND wechseln FM und AM (MW) hin und her.**
- 3 Halten Sie TUNING - oder + auf der Fernbedienung ca. zwei Sekunden lang gedrückt, bis sich die Frequenzanzeige ändert. Lassen Sie jetzt die Taste los.**
Die Sendersuche stoppt, wenn der DVD/CD-Receiver einen Radiosender findet. Im Anzeigefenster erscheint "TUNED" und "ST" (bei Stereo-Empfang).
- 4 Drücken Sie TUNER MENU auf der Fernbedienung.**
Im Anzeigefenster blinkt eine Sendernummer.
- 5 Drücken Sie TUNING - oder + auf der Fernbedienung, um die Sendernummer auszuwählen.**
- 6 Drücken Sie erneut TUNER MENU auf der Fernbedienung.**
Der Radiosender wird gespeichert.
- 7 Wiederholen Sie die Schritte 3 bis 6 für weitere Sender.**

Einen schwachen Radiosender einstellen

Drücken Sie in Schritt 3 mehrmals TUNING - oder +, um den Radiosender manuell einzustellen.

Löschen aller gespeicherten Sender

Halten Sie die Taste TUNER MENU ca. zwei Sekunden lang gedrückt. Im Anzeigefenster erscheint "CLEARALL". Drücken Sie zum Löschen der Sender nochmals TUNER MENU.

- IFalls der "CLEAR ALL"-Modus versehentlich aufgerufen wurde und der Speicher nicht gelöscht werden soll, drücken Sie keine Taste. Der Modus "CLEAR ALL" wird nach einigen Sekunden automatisch beendet.

Hinweis

Wenn alle Sender belegt sind, erscheint kurz der Hinweis FULL im Anzeigefenster und eine Sendernummer beginnt zu blinken. Um die Sendernummer zu ändern, führen Sie die vorherigen Schritte 5 und 6 durch.

Radio hören

Zuerst müssen Radiosender im DVD-Receiver gespeichert werden (s. "Speichern von Radiosendern" links).

- 1 Drücken Sie TUNER/BAND, bis AM (MW) oder FM im Anzeigefenster erscheint.**
Der zuletzt empfangene Sender wird eingestellt.
- 2 Drücken Sie mehrmals PRESET +/-, um den gewünschten Radiosender auszuwählen.**
Bei jedem Drücken der Taste werden alle Sender vom DVD-Receiver nacheinander eingestellt.
- 3 Stellen Sie die Lautstärke durch mehrmaliges Drücken von VOLUME + oder - ein.**

Ausschalten des Radios

Drücken Sie **I / ⏻**, um den DVD-Receiver auszuschalten oder wählen Sie einen anderen Betriebsmodus (CD/DVD, VIDEO oder TV).

Einstellen nicht gespeicherter Radiosender

- Erfolgt manuell oder automatisch (siehe Schritt 2).
- Drücken Sie zur manuellen Einstellung mehrmals TUNING - oder + auf der Fernbedienung.
- Halten Sie TUNING - oder + zum automatischen Einstellen ca. zwei Sekunden lang gedrückt.

Direktwahl eines gespeicherter Radiosenders

Wählen Sie den gewünschten Radiosender direkt über das Nummernfeld der Fernbedienung aus. Um z. B. den Radiosender 4 einzustellen, drücken Sie 4 auf der Fernbedienung. Um den Sender 19 einzustellen, drücken Sie 1 und 9 (innerhalb von 3 Sekunden).

Zur Information

- **Bei Rauschen des UKW-Programms**
Drücken Sie FM MODE auf der Fernbedienung, so dass "ST" vom Anzeigefenster erlischt. Es ist kein Stereo-Empfang möglich, der Empfang verbessert sich jedoch. Drücken Sie für den Stereo-Empfang erneut FM MODE.
- **Verbesserung des Empfangs**
Richten Sie die vorhandenen Antennen neu aus.

RDS-Funktion

Dieses Gerät besitzt eine RDS-Funktion (Radio Data System) für eine Vielzahl von Informationen über den UKW-Sender. In vielen Ländern ist RDS ein System für die Übertragung von Sendernamen oder Netzwerkinformationen, Beschreibung der Programmart, Textmeldungen vom Sender oder bestimmte Möglichkeiten zur Musikwahl sowie die genaue Uhrzeit.

RDS-Sendereinstellung

Wenn ein RDS-Radiosender eingestellt ist, zeigt das Gerät automatisch den Namen des Radiosenders an und die RDS-Anzeige sowie die Anzeigen für RDS-Serviceprogramme (PS) werden angezeigt.

RDS-Anzeige

Das RDS-System kann eine Vielzahl zusätzlicher Informationen zum Sendernamen übertragen, der beim ersten Einstellen des Senders angezeigt wird. Im normalen RDS-Betrieb wird der Sendername angezeigt. Durch Gedrückt halten von DISPLAY auf der Fernbedienung wird der Sendername angezeigt.

Hinweis

- Falls keine RDS-Serviceprogramme (PS) übertragen werden, erscheint die Meldung PS NONE im Anzeigefenster.

Bedienung des TV-Gerätes über mitgelieferte Fernbedienung

Mit der enthaltenen Fernbedienung können Lautstärke, Eingangsquelle und Netz des TV-Gerätes bedient werden.

Bedienung des TV-Gerätes

Das TV-Gerät wird mit folgenden Tasten bedient.

Tastendruck	Funktion
TV I /	TV-Gerät ein-/ausschalten.
TV/VIDEO	Eingangsquelle des TV-Gerätes zwischen TV und anderer Quelle wählen.
TV CH +/-	Suchlauf nach oben/unten durch gespeicherte Kanäle.
TV VOL +/-	TV-Lautstärke einstellen.

Bedienung des TV-Gerätes über das Nummernfeld

Mit der Fernbedienung im TV-Modus kann der Fernseher über das Nummernfeld bedient werden.

Drücken Sie die TV-Taste

Die TV-Taste leuchtet rot und die Fernbedienung befindet sich im TV-Modus. Über das Nummernfeld können die TV-Kanäle ausgewählt werden.

>10 dient zur Eingabe von Kanalnummern größer als 10. Um den TV-Modus zu beenden, drücken Sie TV erneut.

Hinweise

- Drücken Sie vor der Bedienung des Fernsehers auf TV.
- Die TV-Taste erlischt wenn 10 Sekunden lang kein Tastendruck erfolgt.
- Abhängig vom TV-Gerät können Fernbedienung bzw. einige Tasten nicht für das TV-Gerät verwendet werden.

Tipp

Abhängig vom TV-Gerät funktioniert folgendes Verfahren. Drücken Sie bei zweistelligen Zahlen zuerst -/— und dann die Zahl. (Drücken Sie für Kanal 25 z. B. -/—, dann 2 und 5.)

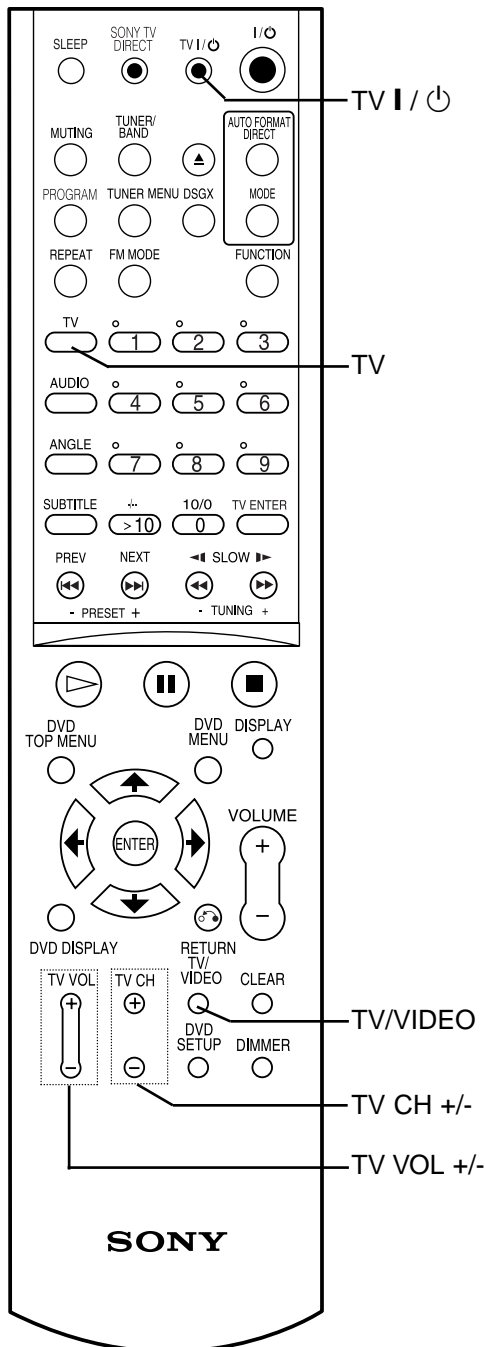

Verwenden der SONY TV DIRECT-Funktion

Mit SONY TV DIRECT können Sie mit einem Knopfdruck Ihren SONY Fernseher sowie dieses System einschalten, das System auf "CD/DVD" einstellen und die Eingangsquelle des TV-Gerätes wechseln.

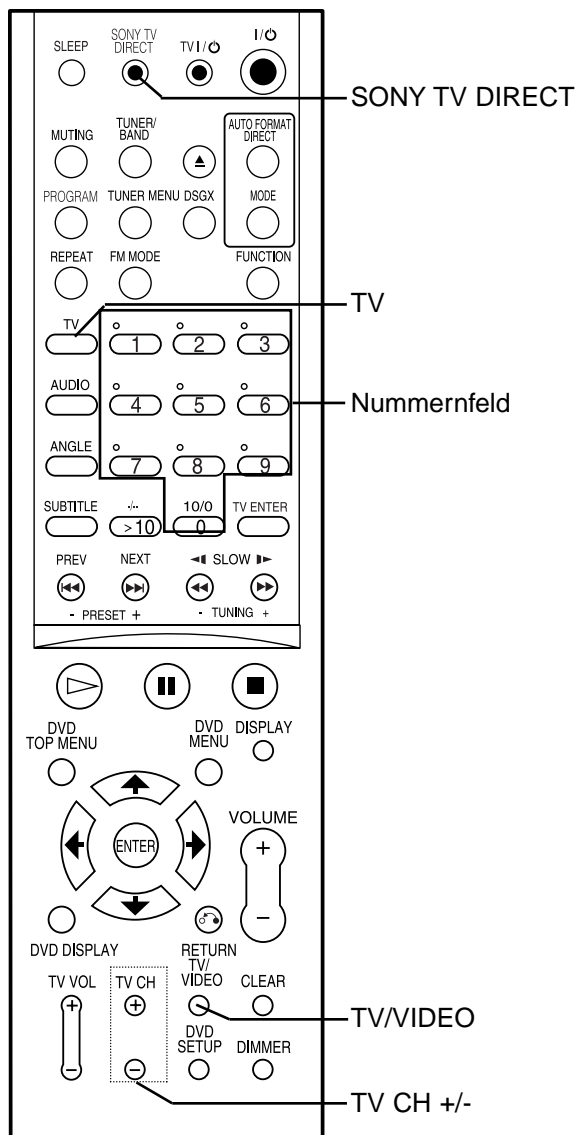

Vorbereitung

Anmelden der an dieses System angeschlossenen Eingangsquelle des TV-Gerätes.

1 Halten Sie TV/VIDEO gedrückt und geben Sie den Code der angeschlossenen Eingangsquelle des TV-Gerätes (siehe folgende Tabelle) über das Nummernfeld ein.

Die Eingangsquelle des TV-Gerätes ist ausgewählt. Bei der Eingabe des Codes für die Eingangsquelle des TV-Gerätes blinkt die TV-Taste zweimal kurz auf. Bei nicht erfolgter Eingabe blinkt die TV-Taste fünf mal schnell auf.

Drücken der Nummer	Eingangsquelle TV-Gerät
TV/VIDEO 0	Keine Eingangsquelle (Standardeinstellung)
1	VIDEO1
2	VIDEO2
3	VIDEO3
4	VIDEO4
5	VIDEO5
6	VIDEO6
7	COMPONENT 1 INPUT
8	COMPONENT 2 INPUT

2 Halten Sie TV CH + gedrückt und geben Sie über das Nummernfeld den Code für die Übertragungszeit ein (siehe folgende Tabelle).

Die Übertragungszeit der Fernbedienung ist ausgewählt.

Bei erfolgreicher Eingabe des Codes für die Übertragungszeit blinkt die TV-Taste zweimal kurz auf. Bei nicht erfolgter Eingabe blinkt die TV-Taste fünf mal schnell auf.

Drücken der Nummer	Übertragungszeit
TV CH + 1	0.5 (Standardeinstellung)
2	1
3	1.5
4	2
5	2.5
6	3
7	3.5
8	4

Bedienung

Richten Sie die Fernbedienung auf das TV-Gerät und dieses System und drücken Sie SONY TV DIRECT. Bei der Übertragung des Codes von der Fernbedienung blinkt die TV-Taste.

Hinweise

- Diese Funktion ist nur für SONY TV-Geräte verfügbar.
- Falls diese Funktion nicht funktioniert, ändern Sie Übertragungszeit. Sie variiert abhängig vom TV-Gerät.
- Wenn TV-Gerät und dieses System zu weit voneinander entfernt sind, ist diese Funktion u. U. nicht möglich. Verringern Sie den Abstand.
- Richten Sie die Fernbedienung auf das TV-Gerät und dieses System, während die TV-Taste blinkt.

Liste der Sprachcodes

Geben Sie die entsprechende Codenummer für die Voreinstellungen "Disc-Audio", "Disc-Untertitel" und/oder "Disc-Menü" ein (Siehe Seite 19).

Code	Sprache	Code	Sprache	Code	Sprache	Code	Sprache
6565	Afar	7079	Färöisch	7678	Lingala	8375	Slowakisch
6566	Abchasisch	7082	Französisch	7679	Laotisch	8376	Slowenisch
6570	Afrikaans	7089	Friesisch	7684	Litauisch	8377	Samoanisch
6577	Amharisch	7165	Irish	7686	Lettisch	8378	Shona
6582	Arabisch	7168	Schottisches Gälisch	7771	Malagassi	8379	Somalisch
6583	Assamesisch	7176	Galicisch	7773	Maori	8381	Albanisch
6588	Aymara	7178	Guarani	7775	Mazedonisch	8382	Serbisch
6590	Aserbaidzhanisch	7185	Gujarati	7776	Malajalam	8385	Sudanesisch
6665	Baschkirisch	7265	Hausa	7778	Mongolisch	8386	Schwedisch
6669	Weißrussisch	7273	Hindi	7779	Moldawisch	8387	Suaheli
6671	Bulgarisch	7282	Kroatisch	7782	Marathi	8465	Tamilisch
6672	Bihari	7285	Ungarisch	7783	Malaiisch	8469	Telugu
6678	Bengalisch; Bangla	7289	Armenisch	7784	Maltesisch	8471	Tadschikisch
6679	Tibetisch	7365	Interlingua	7789	Burmesisch	8472	Thai
6682	Bretonisch	7378	Indonesisch	7865	Nauruisch	8473	Tigrinya
6765	Katalanisch	7383	Isländisch	7869	Nepalesisch	8475	Türkmenisch
6779	Korsisch	7384	Italienisch	7876	Niederländisch	8476	Tagalog
6783	Tschechisch	7387	Hebräisch	7879	Norwegisch	8479	Tongaisch
6789	Walisisch	7465	Japanisch	7982	Oriya	8482	Türkisch
6865	Dänisch	7473	Jiddisch	8065	Pandschabi	8484	Tatarisch
6869	Deutsch	7487	Javanisch	8076	Polnisch	8487	Twi
6890	Bhutanisch	7565	Georgisch	8083	Paschtu	8575	Ukrainisch
6976	Griechisch	7575	Kasachisch	8084	Portugiesisch	8582	Urdu
6978	Englisch	7576	Grönländisch	8185	Quechua	8590	Usbekisch
6979	Esperanto	7577	Kambodschanisch	8277	Rätoromanisch	8673	Vietnamesisch
6983	Spanisch	7578	Kanadisch	8279	Rumänisch	8679	Volapük
6984	Estnisch	7579	Koreanisch	8285	Russisch	8779	Wolof
6985	Baskisch	7583	Kaschmir	8365	Sanskrit	8872	Xhosa
7065	Persisch	7585	Kurdisch	8368	Sindhi	8979	Yoruba
7073	Finnisch	7589	Kirgisisch	8372	Serbokroatisch	9072	Chinesisch
7074	Fidschi	7665	Lateinisch	8373	Singhalesisch	9085	Zulu

Liste der Gebietscodes

Geben Sie die entsprechende Codenummer für die Voreinstellung "Gebietscode" ein (Siehe Seite 21).

Code	Gebietcode	Code	Gebietcode	Code	Gebietcode	Code	Gebietcode
AD	Andorra	ER	Eritrea	LC	Santa Lucia	SB	Solomoninseln
AE	Vereinigte Arabische Emirate	ES	Spanien	LI	Liechtenstein	SC	Seychellen
AF	Afghanistan	ET	Äthiopien	LK	Sri Lanka	SD	Sudan
AG	Antigua und Barbuda	FI	Finnland	LR	Liberia	SE	Schweden
AI	Anguilla	FJ	Fidschi	LS	Lesotho	SG	Singapur
AL	Albania	FK	Falkland Inseln	LT	Litauen	SH	Saint Helena
AM	Armenien	FM	Mikronesien	LU	Luxembourg	SI	Slowenien
AN	Niederländische Antillen	FO	Farö Inseln	LV	Lettland	SJ	Svalbard und Jan Mayen Inseln
AO	Angola	FR	Frankreich	LY	Libyen	SK	Slowakische Republik
AQ	Antarktik	FX	Frankreich (Europäisches Territorium)	MA	Marokko	SL	Sierra Leone
AR	Argentinien	GA	Gabun	MC	Monacco	SM	San Marino
AS	Amerikanisch Samoa	GB	Großbritannien	MD	Moldavien	SN	Senegal
AT	Österreich	GD	Grenada	MG	Madagaskar	SO	Somalia
AU	Australien	GE	Georgien	MH	Marschall-Inseln	SR	Suriname
AW	Aruba	GF	Französisch Guyana	MK	Mazedonien	ST	Saint Tome und Principe
AZ	Aserbaidschan	GH	Ghana	ML	Mali	SU	ehemalige UdSSR
BA	Bosnien-Herzegovina	GI	Gibraltar	MN	Mongolei	SV	El Salvador
BB	Barbados	GL	Grönland	MO	Macao	SY	Syrien
BD	Bangladesch	GM	Gambia	MP	Nördlichen Marianeninseln	SZ	Swasiland
BE	Belgien	GN	Guinea	MQ	Martinique (French)	TC	Turks- und Caicosinseln
BF	Burkina Faso	GP	Guadeloupe (Französisch)	MR	Mauretanien	TD	Tschad
BG	Bulgarien	GQ	Äquatorialguinea	MS	Montserrat	TF	Französische Südgebiete
BH	Bahrain	GR	Griechenland	MT	Malta	TG	Togo
BI	Burundi	GS	S. Georgia & S. Sandwich Inseln	MU	Mauritius	TH	Thailand
BJ	Benin	GT	Guatemala	MV	Malediven	TJ	Tadschikistan
BM	Bermuda	GU	Guam (USA)	MW	Malawi	TK	Tokelau
BN	Brunei Darussalam	GW	Guinea Bissau	MX	Mexiko	TM	Turkmenistan
BO	Bolivien	GY	Guyana	MY	Malaysia	TN	Tunesien
BR	Brasilien	HK	Hong Kong	MZ	Mosambik	TO	Tonga
BS	Bahamas	HM	Heard und McDonald Inseln	NA	Namibia	TP	Osttimor
BT	Bhutan	HN	Honduras	NC	Neukaledonien (Französisch)	TR	Türkei
BV	Bouvetinsel	HR	Kroatien	NE	Niger	TT	Trinidad und Tobago
BW	Botswana	HT	Haiti	NF	Norfolkinsel	TV	Tuvalu
BY	Weißrussland	HU	Ungarn	NG	Nigeria	TW	Taiwan
BZ	Belize	ID	Indonesien	NI	Nikaragua	TZ	Tansania
CA	Kanada	IE	Irland	NL	Niederlande	UA	Ukraine
CC	Kokos (Keeling) Inseln	IL	Israel	NO	Norwegen	UG	Uganda
CF	Zentralafrikanische Republik	IN	Indien	NP	Nepal	UK	Vereinigtes Königreich
CG	Kongo	IO	Britisches Territorium im Indischen Ozean	NR	Nauru	UM	USA Minor Outlying Inseln
CH	Schweiz	IQ	Irak	NU	Niue	US	Vereinigte Staaten
CI	Elfenbeinküste	IR	Iran	NZ	Neuseeland	UY	Uruguay
CK	Cook Inseln	IS	Island	OM	Oman	UZ	Usbekistan
CL	Chile	IT	Italien	PA	Panama	VA	Vatikan Stadtstaat
CM	Kamerun	JM	Jamaika	PE	Peru	VC	Saint Vincent und die Grenadinen
CN	China	JO	Jordanien	PF	Polynesien (Französisch)	VE	Venezuela
CO	Kolumbien	JP	Japan	PG	Papua und Neuguinea	VG	Jungferninseln (British)
CR	Costa Rica	KE	Kenia	PH	Philippinen	VI	Jungferninseln (USA)
cs	Ehemalige Tschechoslowakei	KG	Kirgisien	PK	Pakistan	VN	Vietnam
CU	Kuba	KH	Kambodscha	PL	Poland	VU	Vanuatu
CV	Kap Verde	KI	Kiribati	PM	Saint Pierre und Miquelon	WF	Wallis und Futuna Inseln
CX	Weihnachtsinseln	KM	Komoren	PN	Pitcairinsel	WS	Samoa
CY	Zypern	KN	Saint Kitts und Nevis Anguilla	PR	Puerto Rico	YE	Jemen
CZ	Tschechische Republik	KP	Nordkorea	PT	Portugal	YT	Mayotte
DE	Deutschland	KR	Südkorea	PW	Palau	YU	Jugoslawien
DJ	Dschibuti	KW	Kuwait	PY	Paraguay	ZA	Südafrika
DK	Dänemark	KY	Cayman Inseln	QA	Katar	ZM	Sambia
DM	Dominica	KZ	Kasachstan	RE	Reunion (Französisch)	ZR	Zaire
DO	Dominikanische Republik	LA	Laos	RO	Rumänien	ZW	Simbabwe
DZ	Algerien	LB	Libanon	RU	Russische Föderation		
EC	Ekuador			RW	Ruanda		
EE	Estland			SA	Saudiarabien		
EG	Ägypten						
EH	Westsahara						

Fehlersuche

Versuchen Sie das Fehler-Symptom, dessen mögliche Ursache und Vorschläge zur Abhilfe in dieser List zu finden, bevor Sie sich an eine Kundendienststelle wenden.

Symptom	Ursache	Abhilfe
Kein Strom.	<ul style="list-style-type: none"> • Netzkabel nicht eingesteckt 	<ul style="list-style-type: none"> • Netzkabel in eine Steckdose stecken.
Gerät ist eingeschaltet, funktioniert aber nicht.	<ul style="list-style-type: none"> • Keine DVD/CD eingelegt 	<ul style="list-style-type: none"> • DVD/CD einlegen. Beachten Sie die Anzeige im Display des DVD/CD-Receiver.
Kein Bild.	<ul style="list-style-type: none"> • Fernseher nicht auf DVD-Betrieb umgeschaltet 	<ul style="list-style-type: none"> • Fernseher entsprechend dessen Bedienungsanleitung auf "Video-(oder DVD-) Wiedergabe" umschalten.
	<ul style="list-style-type: none"> • SCART-Kabel nicht richtig angeschlossen 	<ul style="list-style-type: none"> • Kabelverbindung/Stecker auf korrekten Sitz überprüfen.
	<ul style="list-style-type: none"> • Fernseher nicht eingeschaltet. 	<ul style="list-style-type: none"> • Fernseher einschalten.
Es kommt kein Ton oder nur ein ganz schwacher Ton aus den Lautsprechern.	<ul style="list-style-type: none"> • Die angeschlossene Audio-Anlage ist nicht auf DVD-Wiedergabe umgeschaltet . 	<ul style="list-style-type: none"> • Stellen Sie den Receiver/Verstärker entsprechend ein.
	<ul style="list-style-type: none"> • SCART- Kabel bzw. Tonleitungen sind nicht richtig angeschlossen. 	<ul style="list-style-type: none"> • Kabelverbindung/Stecker auf korrekten Sitz überprüfen.
	<ul style="list-style-type: none"> • Die angeschlossene Audio-Anlage ist nicht eingeschaltet. 	<ul style="list-style-type: none"> • Audio-Anlage einschalten.
	<ul style="list-style-type: none"> • Das Audio-Kabel ist beschädigt. 	<ul style="list-style-type: none"> • Ersetzen Sie es durch ein neues.
Schlechte Bildqualität.	<ul style="list-style-type: none"> • Verschmutzte DVD. 	<ul style="list-style-type: none"> • Reinigen Sie die DVD.
Wiedergabe nicht möglich.	<ul style="list-style-type: none"> • Keine DVD/CD eingelegt. 	<ul style="list-style-type: none"> • DVD/CD einlegen. Beachten Sie die Anzeige im Display des DVD Receiver
	<ul style="list-style-type: none"> • Eine nicht abspielbare DVD ist eingelegt. 	<ul style="list-style-type: none"> • Prüfen Sie das Disc-Format, das Fernseh-System und den Regional-Code der DVD.
	<ul style="list-style-type: none"> • Disc liegt nicht in der Mulde der Schublade. 	<ul style="list-style-type: none"> • Disc korrekt einlegen (Datenseite nach unten).
	<ul style="list-style-type: none"> • Disc liegt nicht in der Mulde der Schublade 	<ul style="list-style-type: none"> • Disc korrekt einlegen
	<ul style="list-style-type: none"> • Verschmutzte DVD. 	<ul style="list-style-type: none"> • Reinigen Sie die DVD.
	<ul style="list-style-type: none"> • Ein Menü befindet sich auf dem Bildschirm. 	<ul style="list-style-type: none"> • Taste SETUP drücken, um das Menü auszublenden.
	<ul style="list-style-type: none"> • Die Jugendschutz-Funktion ist aktiviert. 	<ul style="list-style-type: none"> • Einstufung ändern oder Jugendschutz deaktivieren.
Es ist starkes Brummen oder Rauschen zu hören.	<ul style="list-style-type: none"> • Die Stecker und Kabel sind verschmutzt. 	<ul style="list-style-type: none"> • Wischen Sie sie mit einem Lappen ab, den Sie leicht mit Alkohol angefeuchtet haben.
	<ul style="list-style-type: none"> • Die Disk ist verschmutzt. 	<ul style="list-style-type: none"> • Reinigen Sie die Disk.
	<ul style="list-style-type: none"> • Die Lautsprecher sind schlecht mit ihren Zubehöerteilen verbunden. 	<ul style="list-style-type: none"> • Verbinden Sie die Lautsprecher sicher mit den Zubehöerteilen.
	<ul style="list-style-type: none"> • Der DVD/CD-Receiver befindet sich zu nahe am Fernseher. 	<ul style="list-style-type: none"> • Stellen Sie Fernseher und Audio-Teile weiter auseinander.

Fehlersuche (Forts.)

Symptom	Ursache	Abhilfe
Die Radiosender können nicht eingestellt werden.	• Die Antenne sind schlecht ausgerichtet oder schlecht angeschlossen.	• Schließen Sie die Antennen sicher an. • Regulieren Sie die Antennen und schließen Sie gegebenenfalls eine externe Antenne an.
	• Das Signal der Sender ist zu schwach (bei automatischem Suchlauf).	• Stellen Sie den Sender manuell ein.
	• Es sind keine Sender eingespeichert worden oder die gespeicherten Sender wurden gelöscht.	• Speichern Sie die Sender ein.
Die Fernbedienung funktioniert nicht ordnungsgemäß.	• Die Fernbedienung wird nicht auf das IR-Fenster des Gerätes gerichtet.	• Richten Sie die Fernbedienung direkt auf das Gerät.
	• Die Fernbedienung ist zu weit vom Gerät entfernt.	• Die Reichweite der Fernbedienung beträgt ca. 6 Meter.
	• Es befindet sich ein Hindernis zwischen Fernbedienung und DVD Receiver.	• Achten Sie auf eine uneingeschränkte Sicht zwischen Fernbedienung und DVD Receiver.
	• Die Batterien in der Fernbedienung sind verbraucht.	• Ersetzen Sie die Batterien.
Der Sound-Modus oder Pro Logic II-Modus kann nicht geändert werden.	• Während der Wiedergabe einer MP3 Disk kann das System nicht geändert werden.	• Legen Sie eine CD ein.
Das Display auf der Frontblende ist zu schwach.	• Im Display auf der Frontblende wird nichts angezeigt.	• Drücken Sie DIMMER auf der Fernbedienung.

Technische Daten

REFERENZ

[Allgemein]	Netzteil	220-240V AC, 50/60Hz	
	Stromverbrauch	70W, Nicht mehr als 1 W (220-240V AC) (im Stromsparbetrieb)	
	Gewicht	4.7 kg	
	Äußere Abmessungen (B/H/T)	430 x 70 x 383.5 mm	
	Betriebsbedingungen	Temperature: 5°C to 35°C, Betriebszustand: Horizontal	
	Luffeuchtigkeit während des Betriebs	5% to 85%	
[CD/DVD]	Laser	Halbleiterlaser, Wellenlänge 650 nm bei VCD und DVD, Wellenlänge 780 nm bei CD	
	Emissionsdauer	Kontinuierlich	
	Signalsystem	PAL 625/50, NTSC 525/60	
	Frequenzgang (Audio)	2 Hz ~ 20 kHz (±1.0 dB)	
	Störabstand (Audio)	Mehr als 75 dB (1 kHz, NOP, 20 kHz LPF/A-Filter)	
	Dynamikbereich (Audio)	Mehr als 70 dB	
	Klirrfaktor (Audio)	0.5 % (1 kHz, bei 12W) (20 kHz LPF/A-Filter)	
[Video]	Eingänge	VIDEO (AUDIO IN): Empfindlichkeit: 800 m V Impedanz: 50 kilohms SCART (AUDIO IN): Empfindlichkeit: 800 m V Impedanz: 50 kilohms	
	Videoausgang	1.0 V (p-p), 75 Ω, negative sync., RCA-Buchse EURO AV (TO TV)	
[Tuner]	[UKW]	Empfangsbereich	87.5 - 108 MHz
		Zwischenfrequenz	10.7 MHz
		Störabstand	60 dB (Mono)
	[MW]	Empfangsbereich	522 - 1,611 kHz
		Intermediate Frequency	450 kHz
[Verstärker]	Stereo-Modus	50W + 50W (8 Ω bei 1 kHz, THD 10 %)	
	Surround-Modus (* Abhängig von Klangmodus Einstellungen und Quelle ist keine Tonausgabe möglich)	Vorn: 50W + 50W Mitte*: 50W Surround*: 50W + 50W (8Ω bei 1 kHz, THD 10 %) Subwoofer*: 80W (4Ω bei 50 Hz, THD 10 %)	
	Ausgänge	KOPFHÖRER: (32 Ω, 25mW)	
		Satellitenlautsprecher (SS-TS9)	Passiver Subwoofer (SS-WS9)
[Lautsprecher]	Typ	Typ 1 Wege 1 Lautsprecher	Typ 1 Wege 1 Lautsprecher
	Impedanz	8 Ω	4 Ω
	Frequenzgang	180 - 20,000 Hz	45 - 180 Hz
	Nenneingangsleistung	50W	80W
	Max. Eingangsleistung	100W	160W
	Abmessungen (B/H/T)	98 x 102 x 106 mm	173 x 380 x 402 mm
	Gewicht	0.6 kg	6.8 kg
[Enthaltene Zubehörtteile]	<ul style="list-style-type: none"> • Lautsprecher5 • Subwoofer1 • Fernbedienung RM-SS2201 • UKW-Antenne1 • Lautsprecher - Anschluss und Montage (Karte)1 	<ul style="list-style-type: none"> • Lautsprecherkabel6 • Batterien Größe AA (R6)2 • MW-Bogenantenne1 • Lautsprecherfüße20 • Betriebsanleitung1 	

* Ausführungen und Technische Daten können ohne vorherige Bekanntgabe geändert werden.

SONY®

Systeme cinema maison DVD

Mode d'emploi

FR



DAV-SB100

Mesures de sécurité

AVERTISSEMENT: AFIN D'ÉVITER DES RISQUES D'INCENDIE OU DE CHOC ÉLECTRIQUE, MAINTENEZ CE PRODUIT À L'ABRI DE LA PLUIE ET DE L'HUMIDITÉ.

AVERTISSEMENT: N'installez pas cet équipement dans un espace clos tel qu'une bibliothèque ou un mobilier similaire.

Pour éviter des incendies, ne couvrez pas l'orifice de ventilation de l'appareil avec des journaux, des nappes, des rideaux, etc. Et ne placez pas de bougies allumées sur l'appareil.



Ne jetez pas les piles avec l'ordure générale de la maison, en disposez correctement en tant que déchet chimique.

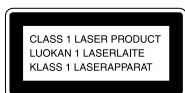

Cet appareil est classé comme produit LASER CLASSE 1. L'étiquette se trouve à l'extérieur de la face arrière.

ATTENTION:

Ce lecteur de DVD emploie un Système Laser.

Pour garantir une utilisation correcte de ce produit, veuillez lire attentivement ce manuel de l'utilisateur et le conserver pour future consultation. Au cas où l'unité aurait besoin de maintenance, contactez un point de service après-vente agréé (voir procédure de service technique).

L'usage de commandes, réglages ou procédures d'utilisation autres que ceux spécifiés ici peut résulter dans une exposition dangereuse à la radiation.

Pour éviter l'exposition directe au faisceau laser, n'essayez pas d'ouvrir le boîtier. Il y a de la radiation laser visible lorsqu'il est ouvert. **NE FIXEZ PAS LE REGARD SUR LE FAISCEAU.**

ATTENTION: L'appareil ne doit pas être exposé à l'eau (par mouillure ou éclaboussure) et aucun objet rempli de liquides, comme par exemple une vase, ne devrait être placé sur l'appareil.

Précautions Sécurité

- Si un objet quelconque tombe à l'intérieur du boîtier, débranchez l'unité et faites-la vérifier par du personnel qualifié avant de la rallumer.
- L'unité n'est pas mise hors tension que si elle est débranchée de la prise de courant, même si l'interrupteur de est sur la position Arrêt.
- Débranchez l'unité de la prise de courant si elle reste hors usage pendant une longue période de temps. Pour débrancher le cordon d'alimentation, tirez de la fiche, jamais du cordon.

Installation

- Permettez une circulation d'air adéquate pour éviter l'augmentation de la chaleur intérieure.
- Ne placez pas l'unité sur des surfaces (tapis, couvertures, etc.) ou près de matières (rideaux, draperies) susceptibles d'obstruer les fentes de ventilation.
- N'installez l'unité près de sources de chaleur telles que des radiateurs ou des conduits d'air, ni dans des endroits où elle serait exposée à la lumière directe du soleil, à la poussière excessive, aux vibrations mécaniques ou à des secousses.
- N'installez pas l'unité en position inclinée. Elle est conçue pour fonctionner uniquement en position horizontale.
- Maintenez cette unité et les disques loin des appareils contenant des aimants puissants, comme par exemple les fours à micro-ondes ou les gros haut-parleurs.
- Ne placez pas d'objets lourds sur l'unité.
- Si l'unité est déplacée d'un endroit froid à un endroit chaud, l'humidité pourrait se condenser à l'intérieur du Système Cinéma Maison DVD et endommager les lentilles. Lorsque vous installez l'unité pour la première fois ou que vous venez de la déplacer d'un endroit froid à un endroit chaud, attendez environ 30 minutes avant d'allumer l'unité.

Sur les sources d'alimentation

- Le cordon d'alimentation en c.a. ne doit être remplacé que par un centre de service technique qualifié.

Sur l'emplacement

- Placez le récepteur à un endroit à ventilation adéquate afin d'éviter l'augmentation de la chaleur dans le système.
- Si l'unité marche pendant longtemps à volume fort, le boîtier devient chaud. Ce n'est pas un dysfonctionnement. Cependant, vous devriez éviter de toucher le boîtier. Ne placez pas l'unité dans un espace clos où la ventilation serait pauvre, ceci pouvant provoquer une surchauffe de l'unité.
- N'obstruez pas les fentes de ventilation en plaçant des objets sur l'unité. Le récepteur est équipé d'un amplificateur à haute puissance. Si les fentes de ventilation dans la surface supérieure sont obstruées, l'unité peut surchauffer et marcher mal.
- Ne placez pas ce système sur une surface suave, telle qu'un tapis, qui pourrait obstruer les orifices de ventilation se trouvant dans la partie inférieure de l'unité.
- Ne placez pas ce système près de sources de chaleur, ni dans des endroits où il serait exposé à la lumière directe du soleil, à la poussière excessive ou à des secousses mécaniques.

Sur le fonctionnement

- Si le système est déplacé d'un endroit froid à un endroit chaud ou qu'il est placé dans une pièce très humide, l'humidité pourrait se condenser sur les lentilles à l'intérieur du système. Si cela arrive, le système pourrait ne pas marcher correctement. Dans ce cas, enlevez le disque et laissez le système éteint pendant environ une demi-heure jusqu'à ce que l'humidité s'évapore.
- Lorsque vous déplacez le système, enlevez tous les disques. Autrement, les disques pourraient en résulter endommagés.

La plaque indicatrice se trouve sur la face arrière de l'unité.

REMARQUE IMPORTANTE

Attention: Ce système est capable de maintenir indéfiniment, sur l'écran de votre téléviseur, une image vidéo fixe ou une image affichée à l'écran. Si vous laissez l'image vidéo fixe ou l'image affichée à l'écran trop longtemps affichée sur votre téléviseur, vous risquez d'endommager sérieusement l'écran du téléviseur. Les téléviseurs à projection sont notamment susceptibles à cet effet.

NOTES SUR LES DROITS D'AUTEUR:

Il est interdit par la loi de copier, faire des émissions, montrer, transmettre via câble, lire en public ou louer le matériel protégé par des droits d'auteur, sans autorisation.

Ce produit offre la fonction protection contre la copie développée par Macrovision. Des signaux de protection contre la copie sont enregistrés sur certains disques. Lors de l'enregistrement et lecture des images de ces disques sur un magnétoscope, des perturbations pourraient apparaître.

Ce produit incorpore de la technologie de protection aux droits d'auteur préservée par des méthodes de revendication de certains brevets d'invention américains et d'autres droits de propriété intellectuelle détenus par Macrovision Corporation et d'autres propriétaires des droits. L'usage de cette technologie de protection aux droits d'auteur doit être autorisé par Macrovision Corporation, et elle est réservée à un usage domestiques et à d'autres usages de visionnement limités, sauf accord de Macrovision Corporation autorisant d'autres usages. L'ingénierie inverse ou le démontage sont interdits.

A propos des symboles utilisés dans ce mode d'emploi

 Signale des risques pouvant provoquer un dommage à l'unité elle-même ou d'autres dommages matériels.

Remarque Signale des caractéristiques de fonctionnement spéciales de cette unité.

Conseil Signale des conseils et des suggestions pour rendre la tâche plus facile.

Table des matières

Introduction

Mesures de sécurité	2-3
Table des matières	4
Avant la mise en service	5-6
Disques lisibles	5
Précautions	6
Remarques concernant les disques	6
À propos des symboles	6
Commandes sur le panneau avant	7
Voyants sur l'écran d'affichage	8
Télécommande	9
Connexions sur le panneau arrière	10

Préparation

Connexions	11-15
Connexion à un téléviseur	11
Connexion à un équipement extérieur	12
Connexions à l'antenne	13
Connexion aux enceintes acoustiques	14
Mise en place des enceintes	15
Sélection de la source de sortie/entrée	16
Avant la mise en service	17-21
Petit glossaire pour les modes Audio Stream et Surround	17
Mode sonore	17
Explication générale	18
Affichage sur écran	18
Configuration initiale	19-21
• Fonctionnement général	19
• Langue	19
• Format du téléviseur	19
• Configuration des enceintes	20
• Divers	20
• Contrôle parental	21
• Code de zone	21

Fonctionnement

Fonctionnement avec des disques DVD et des CD vidéo	22-24
Lecture d'un disque DVD et d'un CD vidéo	22
Caractéristiques générales	22
• Fonction Reprise	22
• Sélection d'un autre TITRE	22
• Sélection d'un autre CHAPITRE/PISTE	22
• Recherche	22
• Arrêt sur image	22
• Ralenti	23
• Répétition	23
• Recherche par l'heure	23
Caractéristiques spéciales du DVD	24
• Vérification du contenu des disques	24
DVD vidéo: menus	24
• Prise de caméra	24
• Changement de la langue audio	24
• Changement du canal audio	24
• Sous-titres	24

Fonctionnement avec des CD audio et des disques MP3

Lecture d'un CD audio et d'un disque MP3	25
Remarques concernant les fichiers MP3	25
• Pause	26
• Sélection d'une autre piste	26
• Recherche	26
• Répétition	26
• Changement du canal audio	26

Fonctionnement avec des fichiers JPEG

Visionnement de fichiers JPEG	
sur un disque	27
• Sélection d'un autre fichier	27
• Arrêt sur image	27
• Pour déplacer l'image	27
• Pour pivoter l'image	27
• Remarques concernant les fichiers JPEG	27

Lecture programmée

Lecture programmée des CD audio et des disques MP3	28
Lecture programmée des CD vidéo	28

Configuration des enceintes

Information supplémentaire

Configuration de la minuterie-sommeil	30
Visionnement du temps de lecture et du temps restant sur l'écran du panneau avant	30
Gradateur	30
Silencieux	30
Utilisation de la prise écouteur	30
Commande volume	30
Utilisation de l'effet sonore	30

Fonctionnement avec la radio

Préréglage des stations radio	31
Écouter la radio	31
Fonctionnement du RDS	32

Commander le téléviseur à l'aide de la télécommande fournie

Commander le téléviseur	33
-------------------------	----

Utilisation de la fonction SONY TV DIRECT

Préparation	34
Fonctionnement	34



Référence

Liste des codes des langues	35
Liste des codes de zone	36
Dépannage	37-38
Spécifications	39

Fabriqué sous licence de Dolby Laboratories. "Dolby", "Pro Logic", et le symbole double D sont des marques commerciales déposées de Dolby Laboratories. Travaux non publiés confidentiels. Copyright 1992-1997 Dolby Laboratories. Tous droits réservés.

Fabriqué sous licence de Digital Theater Systems, Inc. Brevets américains n° 5,451,942 5,956,674, 5,974,380, 5,978,762 et d'autres brevets accordés ou en instance dans le monde entier. "DTS" et "DTS Digital Surround" sont des marques commerciales déposées de Digital Theater Systems, Inc. Copyright 1996, 2000 Digital Theater Systems, Inc. Tous droits réservés.

Disques lisibles

	Disques DVD vidéo (disques de 8 cm / 12 cm)
	CD vidéo (VCD) (disques de 8 cm / 12 cm disc)
	CD audio (disques de 8 cm / 12 cm)

En outre, cette unité peut lire des disques DVD-R/-RW, SVCD et CD-R ou CD-RW contenant des titres audio, MP3 ou des fichiers JPEG.

Remarques

- En fonction des conditions de l'équipement d'enregistrement ou du disque CD-R/RW (ou DVD±R/±RW) lui-même, certains disques CD-R/RW (ou DVD±R/±RW) pourraient ne pas être lus par cette unité.
- Les disques DVD-RW enregistrés en mode EV (enregistrement vidéo) ne peuvent pas être lus sur cette unité.
- N'attachez aucun timbre ou étiquette sur aucune des faces (la face étiquetée ou la face enregistrée) d'un disque.
- N'utilisez pas des CD ayant des formes irrégulières (p.ex., forme de coeur ou octogonale). Ceci pourrait provoquer des dysfonctionnements.

Remarques concernant les disques DVD et les CD vidéo

Certaines fonctions de lecture des disques DVD et des CD vidéo peuvent être intentionnellement établies par les fabricants de logiciel. Etant donné que cette unité lit les disques DVD et CD vidéo suivant le contenu du disque conçu par le fabricant de logiciel, certaines caractéristiques de lecture de l'unité pourraient ne pas être disponibles ou d'autres fonctions pourraient être ajoutées. Reportez-vous aussi aux instructions fournies avec les DVD et les CD vidéo. Certains DVD réalisés à des fins commerciales pourraient ne pas être lus sur cette unité.

Code régional du Récepteur DVD et des disques DVD

Ce Récepteur DVD est conçu et fabriqué pour lecture du logiciel DVD codé Région 2. Le code région sur les étiquettes de certains disques DVD indique quel type de lecteur peut lire ces disques. Cette unité ne peut lire que des disques DVD étiquetés 2 ou "ALL" (Toutes zones). Si vous essayez de reproduire d'autres disques, le message "Vérifiez le code région" ("Check Regional Code") s'affichera à l'écran du téléviseur. Certains disques DVD n'ayant pas d'étiquette indiquant le code région peuvent quand même être soumis aux restrictions des régions et ils pourraient, donc, ne pas être lisibles.



Termes concernant le disque

Titre (uniquement pour disques DVD vidéo)

Le contenu principal du film, les contenus supplémentaires, les fonctions supplémentaires ou l'album musique. Chaque titre est attribué à un numéro de référence titre vous permettant de le repérer facilement.

Chapitre (uniquement pour disques DVD vidéo)

Sections d'une pièce image ou d'une pièce musicale qui sont plus petites que les titres. Un titre est composé d'un ou plusieurs chapitres. Chaque chapitre est attribué à un numéro de chapitre vous permettant de repérer le chapitre désiré. En fonction du disque, les chapitres pourraient ne pas être enregistrés.

Piste (uniquement pour CD vidéo et CD audio)

Sections d'une pièce image ou d'une pièce musicale sur un CD vidéo ou un CD audio. Chaque piste est attribuée à un numéro de piste vous permettant de repérer la piste désirée.

Index (CD vidéo)

Un numéro qui divise une piste dans des sections afin de repérer aisément le point désiré sur un CD vidéo. En fonction du disque, les index pourraient ne pas être enregistrés.

Scène

Sur un CD vidéo à fonction CML (commande manuelle de lecture), les déplacements d'image et les arrêts sur image sont divisés dans des sections appelées "Scènes". Chaque scène est affichée dans le menu Scène et attribuée à un numéro de scène vous permettant de repérer la scène désirée. Une scène peut être composée d'une ou plusieurs pistes.

Fichier

Sections d'une pièce image sur un CD de données contenant des fichiers image JPEG.

Types de CD vidéo

Il y a deux types de CD vidéo:

CD vidéo équipés de CML (Version 2.0)

Les fonctions CML (commande manuelle de lecture) vous permettent d'interagir avec le système à l'aide des menus, des fonctions de recherche ou d'autres opérations caractéristiques d'un ordinateur. En plus, les arrêts sur image à haute qualité peuvent être lus s'ils sont inclus dans le disque.

CD Vidéo non équipés avec CML (Version 1.1)

Leur fonctionnement étant similaire à celui des CD audio, ces disques permettent la lecture d'images vidéo ainsi que du son, mais ils ne sont pas équipés de CML.

REMARQUE IMPORTANTE:

LES PILES DÉCHARGÉES OU ÉPUISÉS DOIVENT ÊTRE RECYCLÉES OU JETÉES D'UNE FAÇON SÛRE, CONFORMÉMENT AUX LOIS APPLICABLES. POUR DE PLUS AMPLES RENSEIGNEMENTS, CONTACTEZ L'AUTORITÉ LOCALE EN MATIÈRE DE DÉCHETS SOLIDES.

Avant la mise en service (suite)

Précautions

Manipulation de l'unité

Emballage de l'unité

Le carton et les matériaux d'emballage de la boîte originale sont utiles. Pour une protection maximale, emballez de nouveau l'unité comme elle était emballée en usine.

Réglage de l'unité

L'image et le son d'un téléviseur, magnétoscope ou radio proches au graveur de DVD peuvent être dénaturés pendant la lecture. Dans ce cas, écartez l'unité du téléviseur, du magnétoscope ou de la radio, ou éteignez l'unité après en avoir enlevé le disque.

Pour maintenir la surface propre

N'utilisez pas de substances volatiles, tel qu'un pulvérisateur insecticide, près de l'unité. Ne laissez pas de produits en gomme ou en plastique en contact avec l'unité pour une longue période de temps. Ils laisseraient des marques sur la surface.

Nettoyage de l'unité

Pour nettoyer le boîtier

Utilisez un chiffon doux et sec. Si les surfaces sont extrêmement sales, utilisez un chiffon doux à peine humidifié avec une solution de détergent doux. N'utilisez pas de produits dissolvants forts tels que l'alcool, l'essence, le diluant, car ceci pourrait abîmer la surface de l'unité.

Pour obtenir une image nette

Le récepteur DVD est un dispositif de précision à haute technologie. Si la lentille de la tête de lecture et les composants du lecteur des disques sont sales ou usés, la qualité d'image sera pauvre.

Il est recommandé de faire des vérifications et des entretiens réguliers toutes les 1000 heures d'utilisation (Ceci dépend des conditions de l'entourage de fonctionnement)

Pour plus de détails, veuillez contacter le revendeur le plus proche.

Remarques concernant les disques

Manipulation des disques

Ne touchez pas la face lecture du disque.

Prenez le disque par les bords pour éviter que des empreintes digitales restent sur la surface.

Ne collez pas de papier ou de ruban adhésif sur le disque.

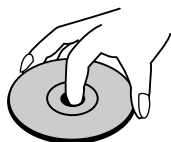

Stockage des disques

Après la lecture, stockez le disque dans sa caisse. Ne l'exposez pas à la lumière directe du soleil ou à d'autres sources de chaleur, ne le laissez pas dans une automobile garée sous la lumière directe du soleil car la température à l'intérieur de l'automobile pourrait augmenter considérablement.

Nettoyage des disques

La présence d'empreintes digitales ou de la poussière sur le disque pourrait dénaturer l'image ou réduire la qualité du son. Avant la lecture, nettoyez le disque à l'aide d'un chiffon propre, en le frottant du centre vers la périphérie.

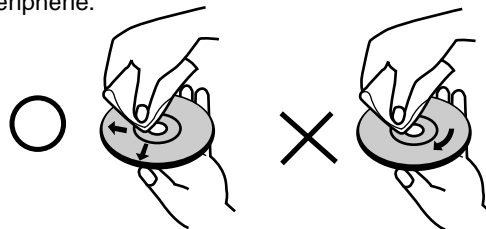

N'utilisez des produits dissolvants forts tels que l'alcool, l'essence, le diluant, les produits de nettoyage disponibles dans le commerce ni un pulvérisateur contre la statique destiné aux vieux disques en vinyle.

Ce système ne peut lire que des disques standard circulaires.

L'utilisation de disques standard non circulaires (ayant par exemple des formes de carte, de cœur ou d'étoile) peut provoquer des dysfonctionnements.

N'utilisez pas des disques commercialisés ayant des accessoires attachés tels que une étiquette ou un anneau.

À propos des symboles







À propos du symbole affichage

Le symbole " " peut apparaître sur l'écran du téléviseur pendant le fonctionnement.

Cette icône veut dire que la fonction expliquée dans ce manuel de l'utilisateur n'est pas disponible pour ce disque spécifique.

À propos des symboles concernant le disque utilisés dans ce mode d'emploi

Une section dont le titre a l'un des symboles suivants est applicable uniquement aux disques où ledit symbole est représenté.

-  disques DVD vidéo.
-  disques CD vidéo avec fonction CML (commande manuelle de lecture).
-  disques CD vidéo sans fonction CML (commande manuelle de lecture).
-  disques CD audio.
-  disques contenant des fichiers MP3.
-  disques contenant des fichiers JPEG.

Commandes sur le panneau avant

Voyant I / (MARCHE)

Allume ou éteint le récepteur DVD.

Voyant VEILLE (STANDBY)

S'allume en rouge lorsque le récepteur est en mode Veille.

Plateau à disques

Insérez ici un disque.

OUVRIR/FERMER ()

Ouvre ou ferme le plateau à disques.

Écran d'affichage

Commande VOLUME

Appuyez sur "+" pour faire augmenter le volume ou sur "-" pour faire diminuer le volume.

FONCTION (FUNCTION)

Pour sélectionner la source du récepteur.
(FM, AM, MAGNÉSCOPE, TÉLÉVISEUR ou CD/DVD)

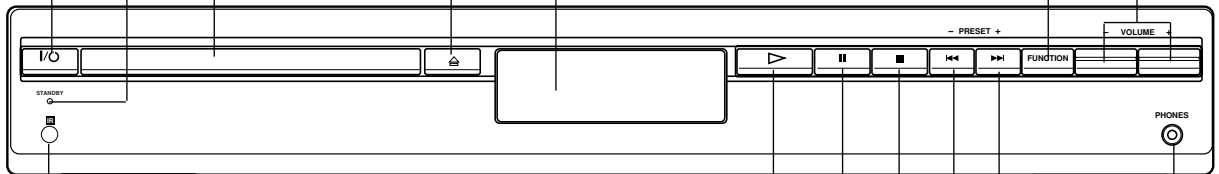

LECTURE (PLAY) (▶)

Pour lire un disque.

PAUSE (||)

Arrête temporairement la lecture d'un disque.

ARRÊT (STOP) (■)

Arrête la lecture d'un disque.

SAUT en retour (Reverse SKIP) (◀◀)

DVD: Va au début du chapitre/piste actuels ou au chapitre/piste précédents.

RADIO: Pour sélectionner la station pré réglée désirée.

SAUT en avance (Forward SKIP) (▶▶)

DVD: Va au chapitre/piste suivants.

RADIO: Pour sélectionner la station pré réglée désirée.

ÉCOUTEUR (PHONES)

Pour y brancher le casque d'écoute.

Capteur infrarouge (IR)

Pointez la télécommande du récepteur DVD vers ce capteur.

Voyants sur l'écran d'affichage

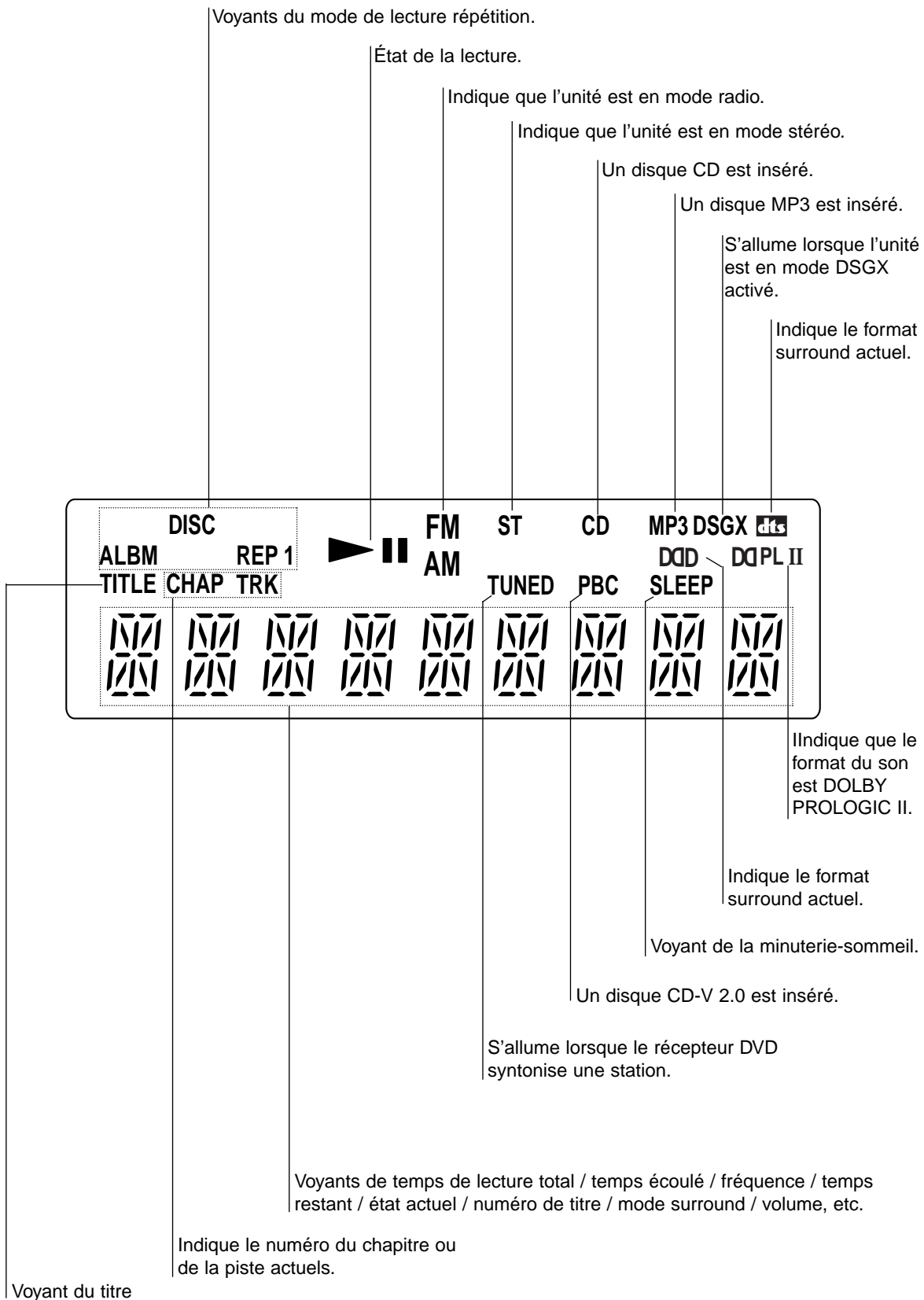

SLEEP
Pour mettre l'unité en mode Sommeil.

TUNER/BAND
Sélectionne le tuner du récepteur DVD comme un choix d'écoute. (bandes FM et AM)

MUTING
Annule momentanément le son des enceintes du récepteur DVD.

TUNER MENU
Mémorise la fréquence d'une station radio dans le tuner (syntoniseur). Appuyez sur ce bouton pour effacer les stations pré-réglées de la mémoire du tuner.

PROGRAM
Entre au mode édition de programme ou sort de ce mode-ci.

REPEAT
Répète un chapitre, une piste, un titre, tous.

FM MODE
Pour changer entre les modes MONO et STÉRÉO.

TV
Pour commander le téléviseur à l'aide de la télécommande.

AUDIO
Sélectionne une langue audio (DVD) ou un canal audio (CD).

ANGLE
Sélectionne une prise de caméra, si elle est disponible, sur le disque DVD.

SUBTITLE
Sélectionne une langue pour les sous-titres.

PREV/PRESET -
Va au début du chapitre ou de la piste actuels ou au chapitre ou à la piste précédents. Sélectionne un programme du Tuner.

NEXT/PRESET +
Va au chapitre ou à la piste suivants. Sélectionne un programme du Tuner.

DVD TOP MENU
Affiche le menu Titres du disque, s'il est disponible.

←/→/▲/▼ (gauche/droite/haut/bas)
Sélectionne une option dans le menu.

ENTER
Accepte la sélection du menu.

DVD DISPLAY
Accède à l'affichage sur écran.

TV VOL +/-
Règle le volume du téléviseur.

TV CH +/-
Sélectionne la chaîne de télévision.

DVD SETUP
Affiche ou supprime le menu de configuration du DVD.

SONY TV DIRECT
Sélectionne directement la source de sortie du DVD.

TV I/O
Allume ou éteint le téléviseur.

I/O
Allume ou éteint le récepteur DVD.

AUTO FORMAT DIRECT
Sélectionne le mode sonore parmi A.F.D. AUTO, PRO LOGIC, PLII MOVIE et PLII MUSIC.

MODE
Sélectionne un mode sonore parmi FLAT, ROCK, POP, JAZZ, CLASSIC et NEWS.

FUNCTION
Pour sélectionner la source du récepteur. (FM, AM, VIDEO, TV ou CD/DVD)

▲
Ouvre et ferme le plateau à disques.

DSGX
Active ou désactive le mode DSGX.

Boutons numérotés 0-9
Sélectionne des options numériques dans un menu.

>10/TV ENTER
Utilisé pour commander le téléviseur.

SLOW ◀/TUNING-
Pour recherche d'images ou lecture au ralenti en retour. Pour syntoniser la station désirée.

SLOW ▶/TUNING+
Pour recherche d'images ou lecture au ralenti en avance. Pour syntoniser la station désirée.

Boutons des commandes de lecture

- ▶ (PLAY)
Fait démarrer la lecture.
- ⏸ (PAUSE)
Arrête momentanément la lecture ou l'enregistrement.
- (STOP)
Arrête la lecture.

DVD MENU
Accède au menu sur un disque DVD.

DISPLAY
Pour afficher le temps restant entre chapitre et titre. Pour vérifier le programme de la fonction RDS (PS).

VOLUME (+/-)
Règle le volume des enceintes.

CLEAR
Enlève un numéro de piste du menu programme.

RETURN
Revient au menu configuration.

DIMMER
Pour modifier la luminosité de l'écran d'affichage.

TV/VIDEO
Sélectionne la source du téléviseur.

Connexions sur le panneau arrière

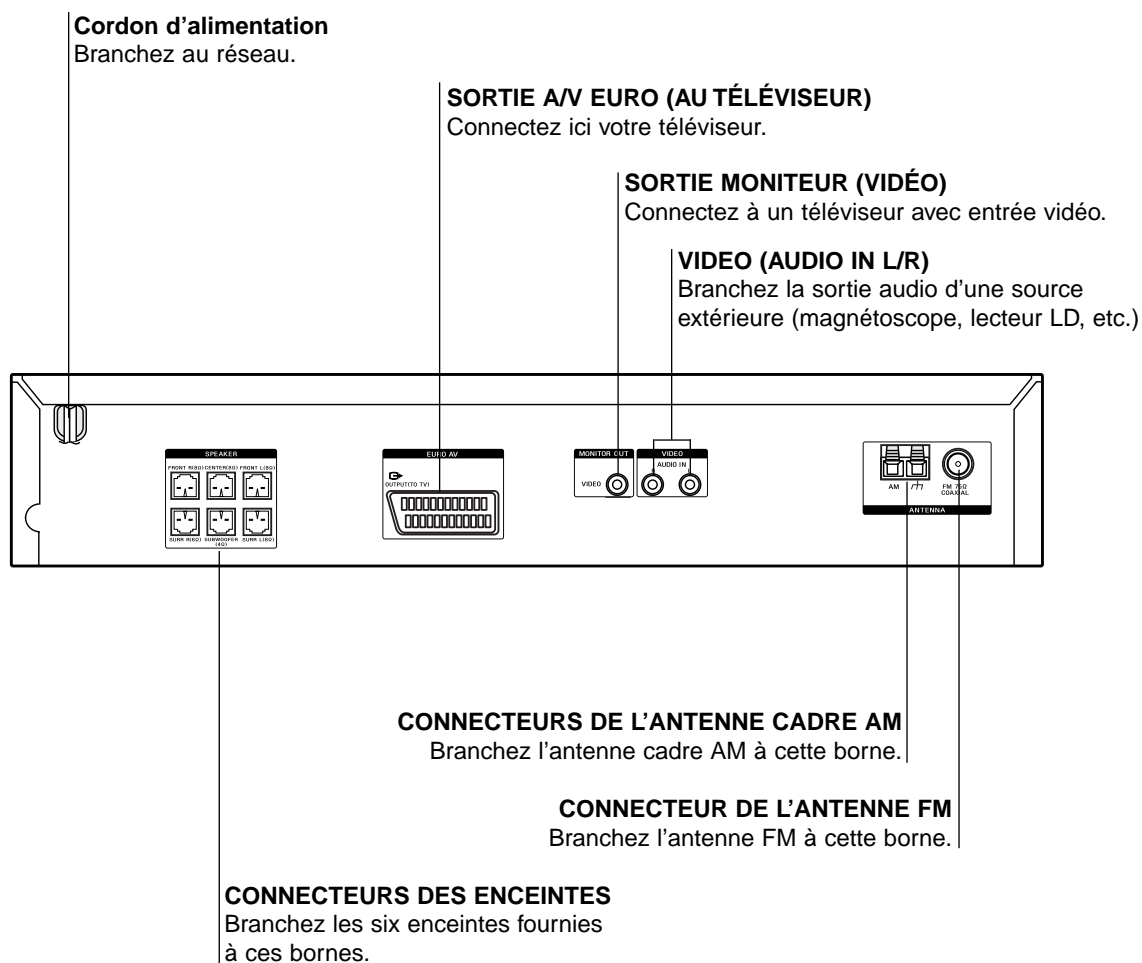

Ne touchez pas les broches intermédiaires des prises du panneau arrière. Une décharge d'électrostatique peut provoquer un dommage permanent à l'unité.

Plage de fonctionnement de la télécommande

Pointez la télécommande vers le capteur et appuyez sur les boutons.

- **Distance:** Environ 6m (20 pieds) à partir de la façade du capteur infrarouge.
- **Angle:** Environ 30° dans toutes les directions à partir de la partie avant du capteur.

Installation des piles de la télécommande

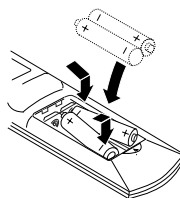

Détachez le couvercle du compartiment des piles qui se trouve dans la partie arrière de la télécommande ⊕ et ⊖ insérez deux piles R6 (AA) en respectant la polarité. Lorsque vous utilisez la télécommande, pointez-la vers le capteur  de l'unité.



Ne mélangez pas de piles vieilles et neuves.

Connexion à un téléviseur

- Effectuez l'une des connexions suivantes, en fonction des capacités de l'équipement existant.

Conseils

- En fonction de votre téléviseur et de l'autre équipement que vous désirez relier, il y a plusieurs manières de connecter le récepteur DVD. Utilisez l'une des connexions décrites ci-dessous.
- Veuillez vous référer aux manuels de votre téléviseur, magnétoscope ou d'autres dispositifs si besoin pour effectuer les connexions les plus convenables.



- Assurez-vous que le récepteur DVD est relié directement au téléviseur. Sélectionnez l'entrée A/V correcte sur votre TV.
- Ne reliez pas récepteur DVD au téléviseur via votre magnétoscope. L'image pourrait être dénaturée par le système de protection contre la copie.

Connexion vidéo

À l'aide du câble vidéo fourni (**V**), reliez la prise SORTIE MONITEUR du récepteur DVD à la prise entrée vidéo du téléviseur.

Connexion PÉRITEL

À l'aide du câble péritel (**S**), reliez la prise SORTIE EURO AV (AU TÉLÉVISEUR) dans le récepteur DVD à la prise ENTRÉE PÉRITEL du téléviseur.

Remarque

Lorsque vous reliez le récepteur DVD à votre téléviseur, assurez-vous d'éteindre et de débrancher les deux unités avant d'effectuer toute connexion.

Face arrière du téléviseur

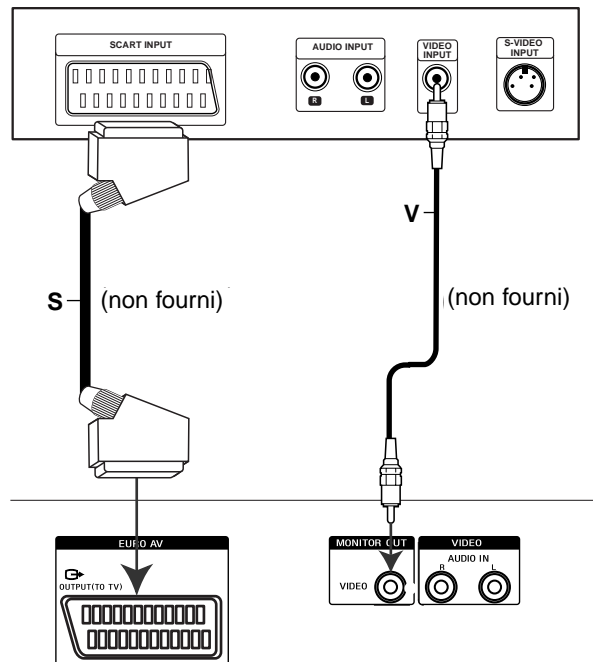

Face arrière du récepteur DVD

Connexions (suite)

Connexion à un équipement extérieur

Face arrière du magnétoscope
(ou lecteur LD, etc.)

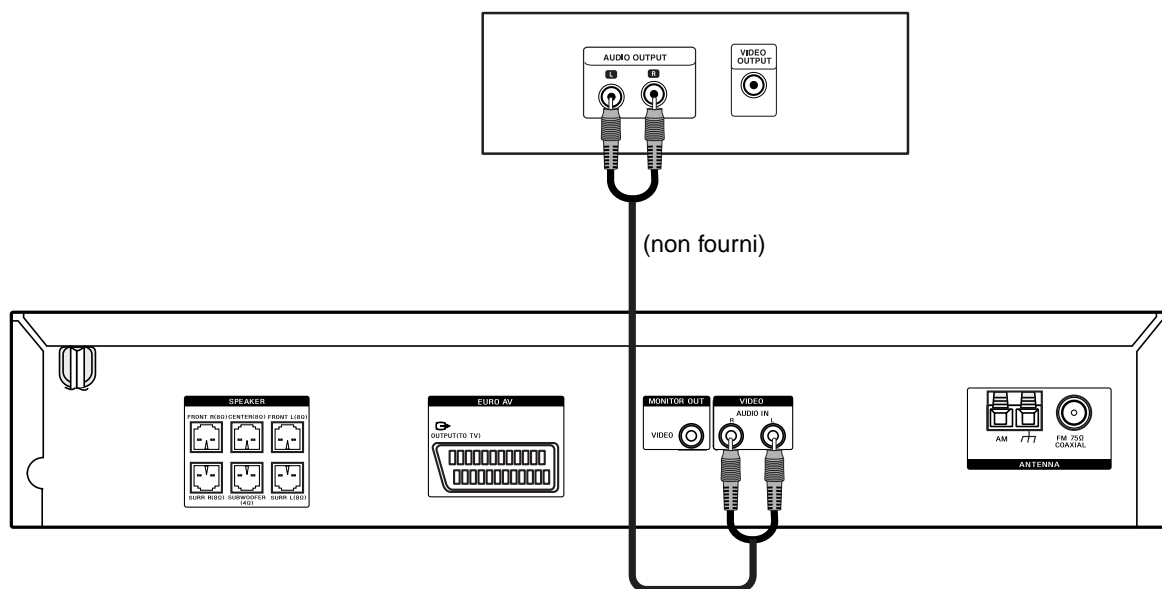

Connexion

À l'aide des câbles audio, reliez les prises VIDEO (AUDIO G/D) du récepteur de DVD aux prises de SORTIE AUDIO (G/D) du magnétoscope, du lecteur LD, etc.

Conseil

Appuyez sur **FUNCTION** dans la télécommande pour sélectionner l'entrée vers ces prises.
Le message VIDEO (VIDÉO) apparaîtra sur l'écran d'affichage.

Connexions à l'antenne

Connectez l'antenne FM/AM fournie pour écouter la radio.

- Branchez l'antenne cadre AM sur le connecteur ANTENNE CADRE AM (AM LOOP).
- Branchez l'antenne FM sur le connecteur FM COAXIAL 75Ω.
- Lorsque vous connectez l'antenne cadre AM fournie, reliez le câble noir (B) au borne ⏏ , et le câble blanc (A) à l'autre borne.

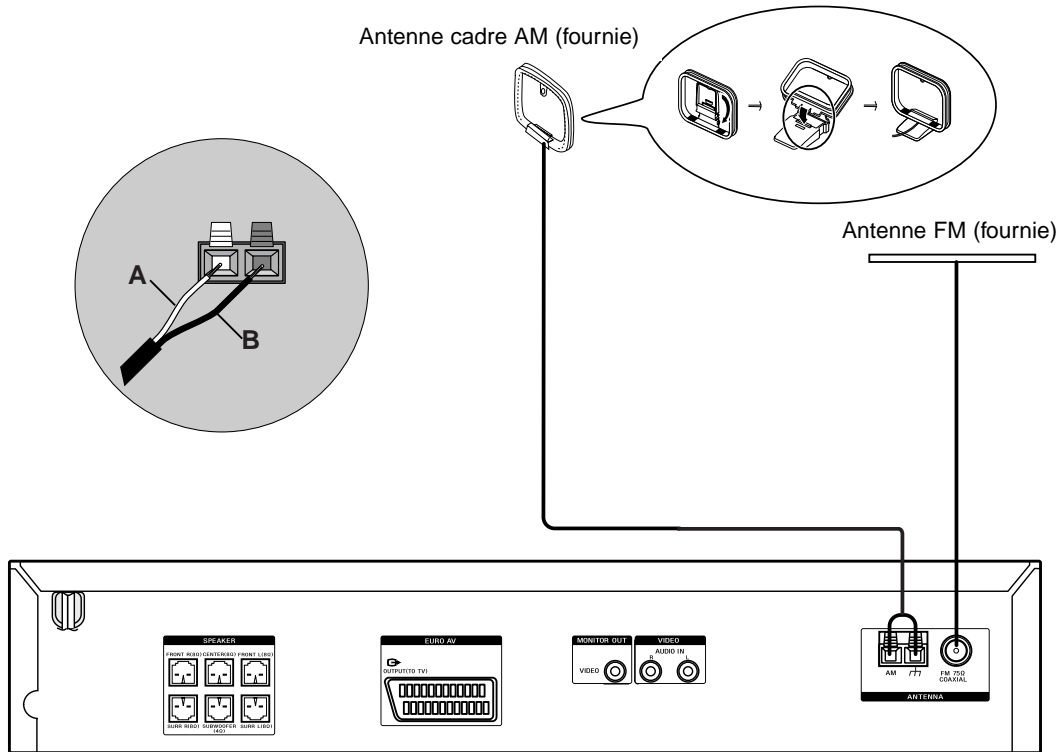

Remarques

- Pour prévenir la captation de bruits, maintenez l'antenne cadre AM loin du récepteur DVD et des autres composants.
- Veillez à étendre complètement l'antenne filaire FM.
- Une fois l'antenne FM connectée, maintenez-la aussi horizontale que possible.

Conseil

Si la réception FM est mauvaise, utilisez un câble coaxial 75Ω (non fourni) pour connecter le système à une antenne FM extérieure comme montré ci-dessous.

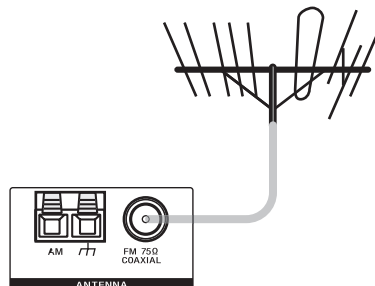

Connexions (suite)

Connexion aux enceintes acoustiques

À l'aide des câbles fournis pour les enceintes, reliez les enceintes.

Pour obtenir le meilleur son surround, réglez les paramètres des enceintes (volume, distance, etc.).

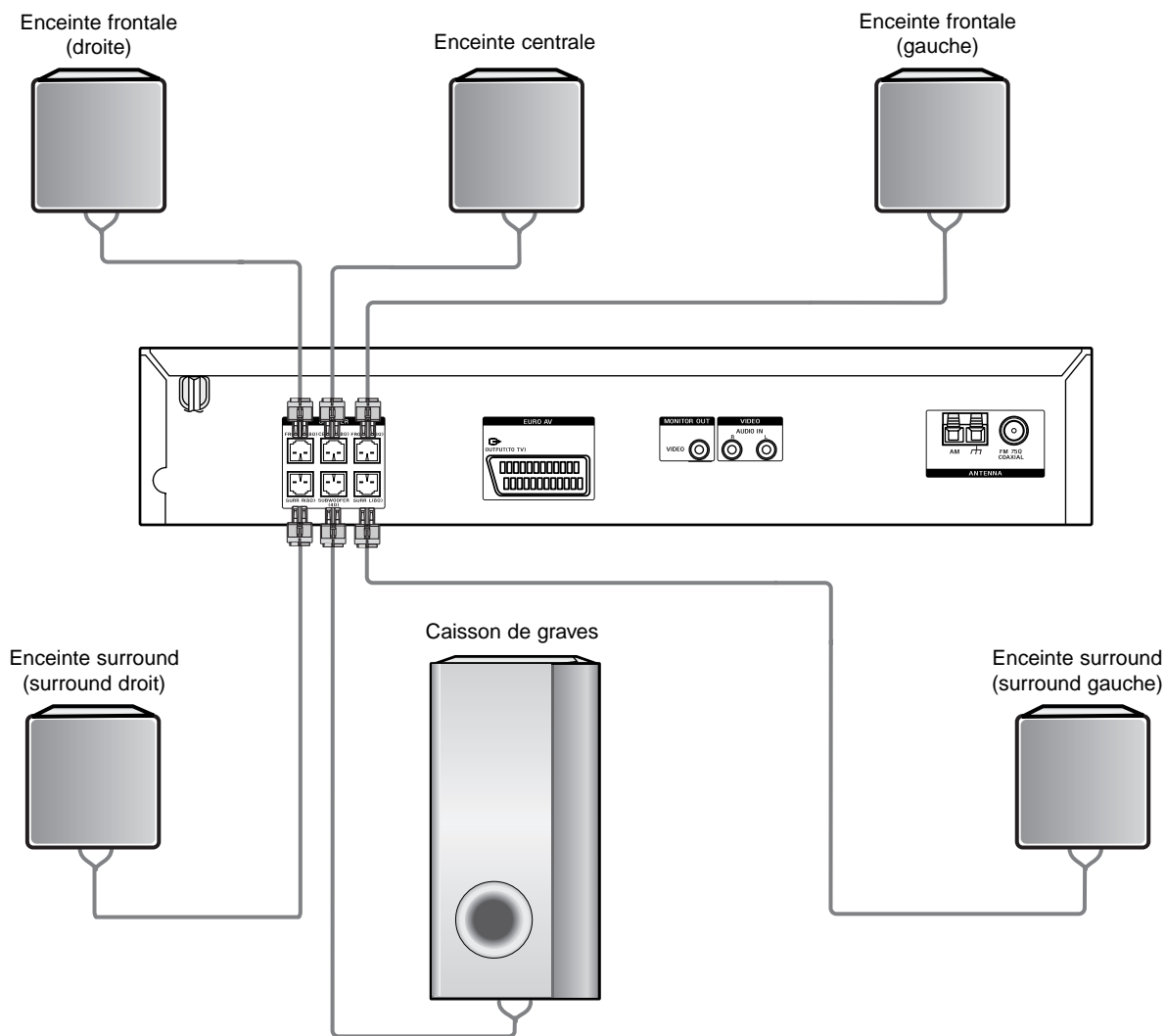

Remarques

- Assurez-vous de faire coïncider le câble de l'enceinte avec la borne appropriée dans les composants: (+) sur (+) et (-) sur (-). Si les câbles sont inversés, le son sera dénaturé et perdra des graves.
- Si vous utilisez des enceintes frontales ayant une commande du débit d'entrée, réglez le volume avec soin afin d'éviter une sortie excessive sur ces enceintes.
- Ne démontez pas les couvercles avant des enceintes fournies.
- Le pied de l'enceinte est optionnel.

Mise en place des enceintes

Pour une configuration normale, utilisez 6 enceintes (2 enceintes frontales, enceinte centrale, 2 enceintes arrière et caisson de graves).

Si vous voulez entendre les excellents graves, le DTS digital surround ou le Dolby Digital surround, vous devrez connecter un caisson de graves.

- **Enceintes frontales**

En fonction de la position d'écoute, installez les enceintes à la même distance. Et réglez les enceintes à 45 degrés par rapport à la position d'écoute.

- **Enceinte centrale**

L'idéal, c'est que l'enceinte centrale et les enceintes frontales soient à la même hauteur. Vous pouvez quand même placer l'enceinte centrale au-dessus ou au-dessous du téléviseur, comme montré ci-dessous.

- **Enceinte surround**

Placez les enceintes surround à gauche et à droite derrière la zone d'écoute principale. Ces enceintes reproduisent le mouvement du son et l'atmosphère nécessaires à la reproduction du son surround. Si vous voulez obtenir les meilleurs résultats, n'installez pas les enceintes arrière trop loin derrière la position d'écoute et veillez à les installer au niveau ou au-dessus le niveau des oreilles de l'auditoire. Il est aussi utile d'orienter les enceintes arrière vers un mur ou vers le toit pour disperser encore plus le son. Si la pièce est trop petite et que l'audience est près du mur arrière, placez les enceintes arrière l'une en face de l'autre, à une distance de 60 - 90 cm au-dessus des oreilles de l'auditoire.

- **Caisson de graves**

Il peut être placé à n'importe quelle position frontale.

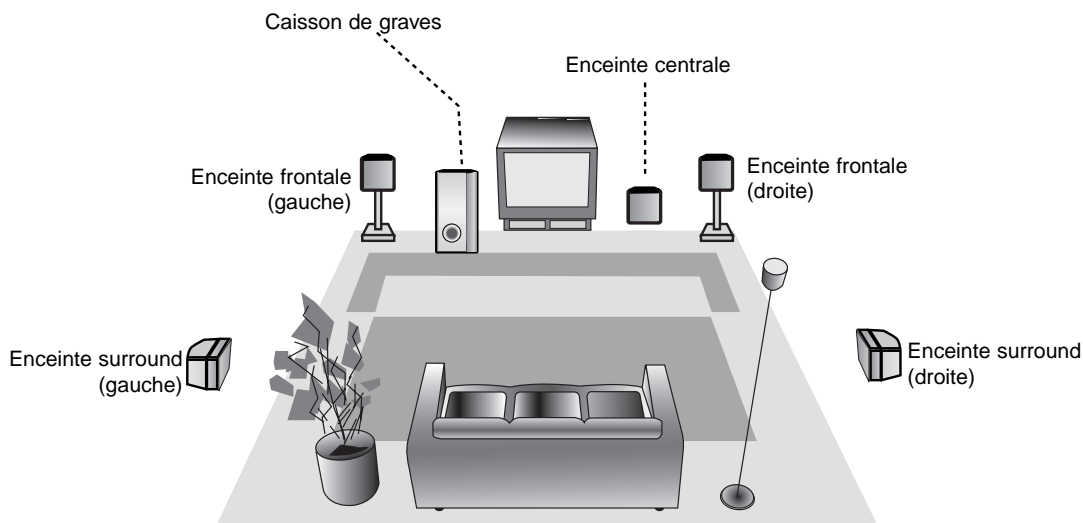

Exemple de la mise en place des enceintes

Remarque

Le pied de l'enceinte est optionnel.

Pour attacher les coussinets aux pieds

Pour éviter la vibration de l'enceinte ou son mouvement lors de l'écoute, attachez les coussinets fournis aux enceintes sans caisson de graves, comme montré.

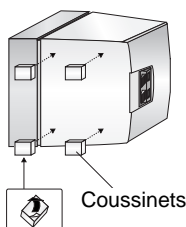

Sélection de la source de sortie/entrée

Suivez ces directives pour faire la sélection et alterner parmi les diverses sources d'entrée et de sortie du récepteur DVD/Magnétoscope.

- **CD/DVD**

Pour le visionnement d'une sortie à partir du DVD:

Appuyez sur SONY TV DIRECT dans la télécommande.

Le message "CD/DVD" apparaît sur l'écran d'affichage.

- **TUNER FM/AM**

Pour écouter des émissions radio AM/FM:

Appuyez sur TUNER/BAND pour alterner entre radio AM et FM. La fréquence sélectionnée apparaîtra sur l'écran d'affichage.

- **SÉLECTION DE L'ENTRÉE**

Pour écouter une source audio connectée sur la prise ENTRÉE AUDIO (G/D) VIDÉO:

Appuyez à plusieurs reprises sur FUNCTION dans la télécommande. Le message "VIDEO" apparaîtra sur l'écran d'affichage. Le son arrivera à partir d'une source extérieure connectée sur la prise ENTRÉE AUDIO (G/D) (dans le panneau arrière).

Pour écouter une source audio connectée sur la prise SORTIE A/V EURO (AU TÉLÉVISEUR):

Appuyez à plusieurs reprises sur FUNCTION dans la télécommande. Le message "VIDEO" apparaîtra sur l'écran d'affichage. Le son arrivera à partir d'une source extérieure connectée sur la prise SORTIE A/V EURO (AU TÉLÉVISEUR) (dans le panneau arrière).

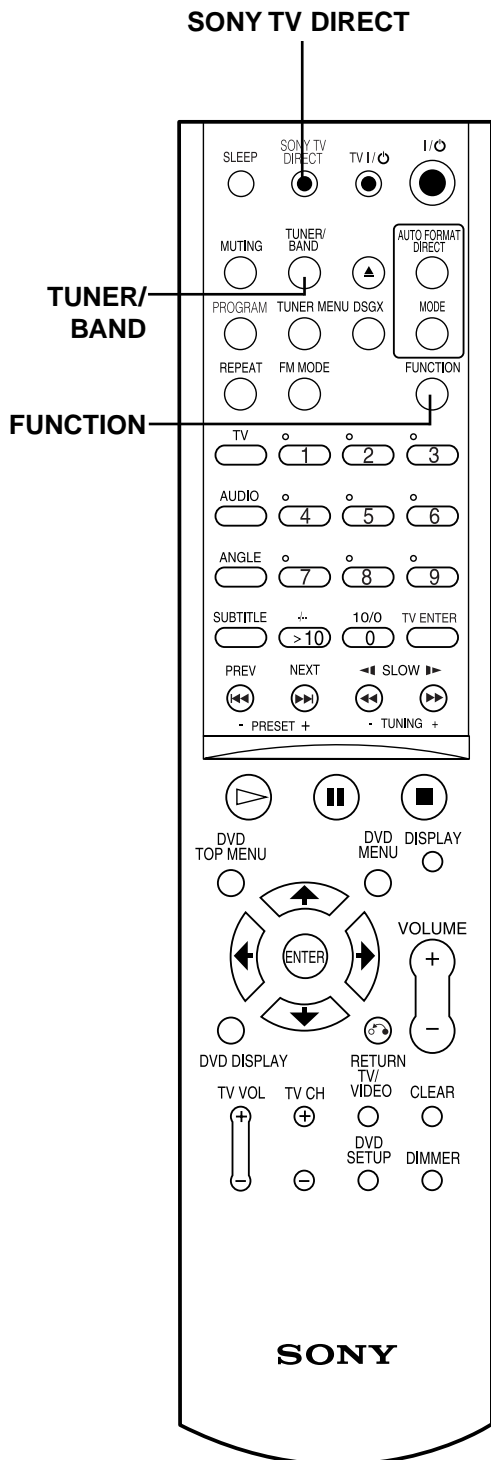

Petit glossaire pour les modes Audio Stream et Surround

DTS

Il vous permet de jouir de canaux indépendants 5.1 (ou 6) à haute qualité audio numérique à partir des sources du programme DTS telles que des disques DVD, des disques compacts, etc., qui donne naissance à la marque commerciale déposée. Le surround numérique DTS offre jusqu'à 6 canaux de son transparent (ce qui suppose un son identique à celui des bandes originales) et résulte dans une netteté exceptionnelle à travers un champ acoustique véritable de 360 degrés. Le terme DTS est une marque commerciale déposée de DTS Technology, LLC. Fabriqué sous licence de DTS Technology, LLC.

DOLBY DIGITAL

Le format Dolby Digital surround vous permet de jouir des canaux 5.1 de son surround numérique à partir d'une source de programme Dolby Digital. Si vous lisez des disques DVD marqués "DOLBY DIGITAL SURROUND", vous pourrez jouir encore une meilleure qualité du son, d'une plus grande fidélité et d'une dynamique améliorée.

DOLBY PRO LOGIC

Utilisez ce mode pour la lecture de DVD d'images ou de 2 canaux Dolby Digital marqués "DOLBY SURROUND". Ce mode vous offre l'effet d'être dans un cinéma ou dans une salle de concert en direct, un effet avec une intensité qui ne peut être obtenue que par le DOLBY PRO LOGIC SURROUND. L'effet du mouvement avant/arrière/gauche/droite du son, ainsi que la sensation d'une position fixe du son, sont plus nets et encore plus dynamiques qu'avant.

DOLBY PRO LOGIC II

Dolby Pro Logic II crée cinq canaux de sortie à toute la largeur de bande à partir de sources à deux canaux. Ceci est réalisé en utilisant un décodeur surround évolué à matrice à haut degré de pureté qui extrait les propriétés spatiales de l'enregistrement original sans ajouter aucun nouveau son ou coloration sonore.

Mode PLII MOVIE:

Le mode cinéma est conçu pour utilisation avec les émissions télévisées en mode stéréophonique et avec tous les programmes codés avec Dolby Surround. Le résultat en est une directionnalité renforcée du champ sonore, qui se rapproche de la qualité du son offerte par un canal indépendant 5.1.

Mode PLII MUSIC:

Le mode musique est conçu pour utilisation avec tout enregistrement musique stéréo.

A.F.D. AUTO

Le logiciel ayant des signaux audio surround multicanaux est lu suivant la manière dont il a été enregistré.

Remarques

- Cette fonction n'est disponible qu'en mode lecture.
- La fonction A.F.D. AUTOMATIQUE ne peut pas être employé lorsque vous utilisez le casque d'écoute.

Mode sonore

Vous pouvez jouir du son surround tout simplement en sélectionnant l'un des fichiers sonores préprogrammés suivant le programme que vous voulez écouter.

A) En appuyant sur le bouton MODE

À chaque fois que vous appuyez sur le bouton **MODE**, le mode sonore change selon l'ordre suivant: FLAT → ROCK → POP → JAZZ → CLASSIC → NEWS → FLAT ...

Conseils

- FLAT: Réponse en fréquence linéaire.
- ROCK: Reproduit l'acoustique de la musique rock.
- POP: Reproduit l'acoustique de la musique pop.
- JAZZ: Reproduit l'acoustique d'un club de jazz.
- CLASSIC: Reproduit l'acoustique de la musique orchestrale.
- NEWS: Reproduit l'acoustique du son des journaux télévisés.

B) En appuyant sur le bouton AUTO FORMAT DIRECT

À chaque fois que vous appuyez sur le bouton **AUTO FORMAT DIRECT**, le mode sonore change selon l'ordre suivant:

A.F.D. AUTO → DOLBY PL → PLII MOVIE → PLII MUSIC → A.F.D. AUTO ...

(Cette fonction n'est disponible qu'en mode bicanal)

Remarques

- Cette fonction n'est pas disponible pour les disques MP3.
- Cette fonction n'est disponible qu'en mode lecture.
- La sélection du mode sonore n'est pas possible lorsque vous utilisez le casque d'écoute.

Lorsqu'un disque DVD est inséré.

Vous pouvez changer le mode sonore du DVD (Dolby Digital, DTS, PRO LOGIC, etc.) au cours de la lecture en appuyant sur le bouton **AUDIO** dans la télécommande.

Quoique le contenu du disque DVD diffère d'un disque à l'autre, l'information suivante explique le fonctionnement de base lorsque cette fonction est utilisée.

À chaque fois que vous appuyez sur le bouton **AUDIO**, le mode sonore du DVD est modifié dans l'ordre suivant:

DIGITAL → dts → PCM → DIGITAL



Pour votre référence

- Le récepteur DVD mémorise les dernières configurations du mode pour chaque source individuellement.
- Vous pouvez identifier le format de codage du logiciel du programme en regardant sur son emballage.
 - Les disques à format Dolby Digital sont étiquetés avec le logo .
 - Les disques à format Dolby Surround sont étiquetés avec le logo .
 - Les disques à format DTS Digital Surround sont marqués .

Remarque

Il n'est plus possible de choisir le mode acoustique lorsque vous utilisez le casque d'écoute.

Avant la mise en service (suite)

Explication générale

Ce manuel offre des instructions élémentaires pour l'utilisation du récepteur DVD. Certains disques DVD nécessitent d'une utilisation spécifique ou vous permettent uniquement des opérations limitées au cours de la lecture. Quand cela arrive, le symbole  s'affiche sur l'écran du téléviseur, vous indiquant que l'opération n'est pas permise par le récepteur DVD ou qu'elle n'est pas possible sur ce disque.

Affichage sur écran

Vous pouvez également utiliser les boutons numérotés pour configurer des numéros (par ex., le numéro du titre). Pour certaines fonctions, vous aurez à appuyer sur ENTER pour rendre effective la configuration.







Fonctionnement de l'affichage sur écran

- 1 Appuyez sur DVD DISPLAY au cours de la lecture.
- 2 Appuyez sur  /  pour sélectionner un élément. L'élément sélectionné sera remarqué.

3 Appuyez sur / pour changer la configuration d'un élément.

Vous pouvez également utiliser les boutons numérotés pour configurer des numéros (par ex., le numéro du titre). Pour certaines fonctions, vous aurez à appuyer sur ENTER pour rendre effective la configuration.























Icônes du champ feed-back temporaire

-  Répète le titre
-  Répète le chapitre
-  Répète la piste (CD vidéo sans CML, MP3, CD)
-  Répète toutes les pistes (CD vidéo sans CML, MP3, CD)
-  Répétition désactivée
-  Reprend la lecture à partir de ce point
-  Action interdite ou non disponible











Remarques

- Certains disques pourraient ne pas offrir toutes les fonctions indiquées comme exemple dans l'affichage sur écran montré ci-dessous.
- Si vous n'appuyez sur aucun bouton pendant 10 secondes, l'affichage sur écran disparaît.

DVD

Éléments		Fonction (Appuyez sur  /  pour sélectionner l'élément désiré)	Méthode de sélection
Numéro de titre	 1 / 3	Montre le numéro du titre actuel et le nombre total de titres, et saute vers le numéro de titre désiré.	 /  , ou Numéros, ENTER
Numéro de chapitre	 1 / 12	Montre le numéro du chapitre actuel et le nombre total de chapitres, et saute vers le numéro de chapitre désiré.	 /  ,  /  ou Numéros, ENTER
Recherche par l'heure	 0:20:09	Montre le temps de lecture écoulé et cherche le point désiré directement à partir du temps écoulé.	Numéros, ENTER
Langue audio et mode de sortie de l'audio numérique	 1 ENG  DDD 5.1 CH	Montre la langue actuelle de la piste audio, la méthode de codage et le numéro du canal, et modifie la configuration.	 /  , ou AUDIO
Langue des	 OFF	Montre la langue actuelle des sous-titres et modifie cette configuration.	 /  , ou SUBTITLE
Prise de caméra	 1 / 1	Montre le numéro de la prise de caméra actuelle et le nombre total de prises de caméra, et modifie le numéro de prise de caméra.	 /  , ou ANGLE
Son	 AUTO	Montre le mode sonore actuel et modifie cette configuration.	AUTO FORMAT DIRECT

VCD2.0 VCD1.1

Éléments		Fonction (Appuyez sur  /  pour sélectionner l'élément désiré)	Méthode de sélection
Numéro de piste	 1 / 3	Montre le numéro de la piste actuelle et le nombre total de pistes, le mode CML activé, ou saute vers le numéro de piste désiré en mode CML désactivé.	 /  , ou Numéros, ENTER
Temps	 0:20:09	Montre le temps de lecture écoulé (uniquement affichage)	-
Canal audio	 ST	Montre le canal audio et change le canal audio.	 /  , ou AUDIO
Son	 AUTO	Montre le canal audio et change le canal audio.	AUTO FORMAT DIRECT

Configuration initiale

Vous pouvez établir vos préférences personnelles en mode de fonctionnement DVD.



Fonctionnement général

- 1 Appuyez sur DVD SETUP.**
Le menu Configuration s'affiche.
- 2 Utilisez \uparrow/\downarrow pour sélectionner l'option désirée.**
L'écran montrera la configuration actuelle pour l'option sélectionnée, ainsi que les autres configurations possibles.
- 3 Une fois l'option désirée sélectionnée, appuyez sur \rightarrow , puis sur \uparrow/\downarrow pour sélectionner la configuration désirée.**
- 4 Appuyez sur ENTER pour confirmer votre sélection.**
Certaines options supposent des pas supplémentaires.
- 5 Appuyez sur DVD SETUP, RETURN, ou \triangleright (PLAY) pour sortir du menu configuration.**

Langue

Langue du disque **DVD**

Sélectionnez une langue pour le menu, les fonctions audio et les sous-titres du disque.

Original : La langue originale établie pour le disque est sélectionnée.

Autre: Pour sélectionner une autre langue, utilisez les boutons numérotés pour introduire 4 chiffres suivant le code figurant dans la liste des codes de langues à la page 35. Si vous introduisez un code de langue erroné, appuyez sur CLEAR.



Remarque

La sélection de la langue du disque pourrait ne pas marcher pour certains disques DVD.

Langue du menu

Sélectionnez une langue pour le menu configuration. C'est le menu que vous verrez si vous appuyez sur DVD SETUP.



Format du téléviseur **DVD**

Format Letterbox ("boîte aux lettres") 4/3:

Sélectionnez cette option lorsque l'unité est connectée à un téléviseur standard 4/3.

Affiche des images avec des bandes noires en haut et en bas de l'image.

Format Pan & Scan ("recadrage automatique") 4/3:

Sélectionnez cette option lorsque l'unité est connectée à un téléviseur à format standard 4/3.

Les images affichées sont découpées pour qu'elles rentrent dans l'écran du téléviseur.

Les deux côtés de l'image sont coupés.

Format large 16/9: Sélectionnez cette option lorsque l'unité est connectée à un téléviseur à format large 16/9.

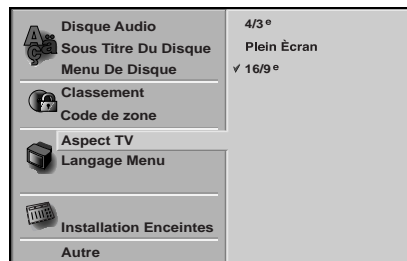

Configuration des enceintes

5.1 Configuration des enceintes **DVD**

Sélectionnez la configuration des enceintes, y inclus le volume, la balance et la distance, ou testez la configuration des enceintes.

La configuration des enceintes n'est activée qu'en sortie multicanal analogique (voir la section "Configuration des enceintes" à la page 29.)



Divers

Les configurations du contrôle de la dynamique (DRC) et de la commande manuelle de lecture (CML) peuvent être modifiées.

- Ⓢ Appuyez sur **▲/▼** pour sélectionner l'élément désiré, puis appuyez sur **ENTER**. La configuration de l'élément sélectionné change entre **Activé** et **Désactivé**.



Contrôle de la dynamique

Avec le format DVD*1, vous pouvez écouter la piste audio du programme dans la présentation la plus fidèle et réaliste possible, grâce à la technologie audio numérique. Cependant, vous pourriez désirer comprimer la dynamique de la sortie audio (la différence entre les sons les plus forts et les plus faibles). Dans ce cas-là, vous pouvez entendre un film au plus bas volume sans perdre la clarté du son. Réglez le Contrôle de la Dynamique sur la position **Activé** pour obtenir cet effet.

*1: uniquement pour Dolby Digital

Commande manuelle de lecture (CML)

Marche: Les CD vidéo avec CML sont lus suivant la CML.

Arret: Les CD vidéo avec CML sont lus de la même manière que les CD audio.

Contrôle parental

Classification **DVD**

Les films en DVD peuvent comprendre des scènes pas convenables pour enfants. Par conséquent, les disques peuvent avoir de l'information sur le Contrôle Parental s'appliquant à l'ensemble du disque ou à certaines scènes du disque. Ces scènes sont classifiées du niveau 1 au 8, et alternativement, des scènes plus convenables sont disponibles pour sélection sur certains disques. Les classifications varient en fonction du pays. Le dispositif de contrôle parental vous permet d'éviter la lecture de certains disques par vos enfants ou de réaliser la lecture de certains disques avec des scènes alternatives.

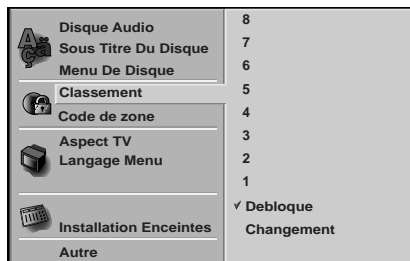

- 1** À l'aide des boutons \uparrow/\downarrow , sélectionnez l'option **Classement** dans le menu de configuration.
- 2** Une fois l'option **Classement** sélectionnée, appuyez sur \rightarrow .
- 3** Lorsque vous n'avez pas encore introduit un code d'accès :

À l'aide des boutons numérotés, introduisez un code d'accès à 4 chiffres afin de créer un code de sécurité personnel à 4 chiffres, puis appuyez sur ENTER. Introduisez le code d'accès à 4 chiffres encore une fois et appuyez sur ENTER pour vérification.

Lorsque vous avez déjà saisi un code d'accès :

À l'aide des boutons numérotés, introduisez un code d'accès à 4 chiffres pour confirmer le code de sécurité personnel à 4 chiffres, puis appuyez sur ENTER.

Si vous vous trompez de code avant d'avoir appuyé sur ENTER, appuyez sur CLEAR et introduisez de nouveau le code de sécurité personnel à 4 chiffres.

- 4** À l'aide des boutons \uparrow/\downarrow sélectionnez une classification parmi les niveaux 1 à 8. Le niveau "un" (1) comporte les restrictions de lecture les moins importantes. Le niveau "huit" (8) comporte les restrictions de lectures les plus importantes.

Debloquer : Si vous sélectionnez Déverrouillage, le contrôle parental sera désactivé et le disque sera lu en entier.

Niveaux de classification 1 à 8 : Certains disques contiennent des scènes non convenables pour enfants. Si vous réglez une classification pour le DVD, toutes les scènes du disque ayant la même classification ou une classification plus basse seront lues. Les scènes classifiées à un niveau plus haut ne seront pas lues à moins qu'une scène alternative soit disponible sur le disque. La scène alternative doit avoir la même classification ou une classification plus basse. Si une scène alternative non convenable est trouvée, la lecture s'arrêtera. Vous devrez alors introduire le code d'accès à 4 chiffres ou changer le niveau de classification afin permettre la lecture du disque.

- 5** Appuyez sur ENTER pour confirmer votre sélection de classification, puis appuyez sur DVD SETUP pour sortir du menu.

Code de zone **DVD**

Introduisez le code de la région dont les standards seront utilisés pour classifier le disque DVD vidéo. Pour ce faire, reportez-vous à la liste (voir la section "Liste des codes des zones" à la page 36).



- 1** À l'aide des boutons \uparrow/\downarrow , sélectionnez l'option **Code de zone** dans le menu configuration.
- 2** Une fois l'option **Code Pays** sélectionnée, appuyez sur \rightarrow .
- 3** Suivez le pas 3 de la section "Classement" à gauche.
- 4** À l'aide des boutons \uparrow/\downarrow , sélectionnez le premier caractère.
- 5** Appuyez sur \rightarrow pour déplacer le curseur vers le deuxième caractère et sélectionnez-le à l'aide des boutons \uparrow/\downarrow .
- 6** Appuyez sur ENTER pour confirmer le code de zones choisi, puis appuyez sur DVD SETUP pour sortir du menu.

Remarque

Lorsque vous modifiez le code d'accès à 4 chiffres, il vous faudra le confirmer (voir la section "Changement du code d'accès à 4 chiffres" ci-dessous).

Changement du code d'accès à 4 chiffres

- 1** Suivez les pas 1-2 comme montré ci-dessus à gauche (Classement).
- 2** Introduisez l'ancien code d'accès, puis appuyez sur ENTER.
- 3** À l'aide des boutons \uparrow/\downarrow , sélectionnez **Changer**, puis appuyez sur ENTER.
- 4** Introduisez le nouveau code d'accès à 4 chiffres, puis appuyez sur ENTER.
- 5** Introduisez exactement le même code d'accès une deuxième fois, puis appuyez sur ENTER pour vérification.
- 6** Appuyez sur DVD SETUP pour sortir du menu.

Si vous oubliez votre code d'accès à 4 chiffres

Si vous oubliez votre code d'accès, pour effacer le code d'accès actuel, suivez la procédure ci-dessous.

- 1** Appuyez sur DVD SETUP pour afficher le menu configuration.
- 2** Introduisez le numéro à 6 chiffres "210499". Le code d'accès à 4 chiffres est effacé.
- 3** Introduisez un nouveau code d'accès comme montré ci-dessus à gauche (Classement).

Lecture d'un disque DVD et d'un CD vidéo

Configuration de la lecture

DVD **VCD2.0** **VCD1.1**

- Allumez le téléviseur et sélectionnez la source d'entrée vidéo connectée au récepteur DVD.
- Configurez la source de sortie à CD/DVD comme montré dans la section "Sélection d'une source de sortie/entrée" à la page 16.

1 Appuyez sur **▲** pour ouvrir le plateau à disques.

2 Insérez un disque dans le plateau à disques, avec l'étiquette au-dessus.

Si vous insérez un disque DVD double couche, assurez-vous de l'insérer avec la face que vous voulez lire au-dessous.

3 Appuyez sur **▲** pour fermer le plateau.

Le message "READING" apparaît sur l'écran d'affichage et la lecture démarre automatiquement. Si la lecture ne démarre pas, appuyez sur **▷** (PLAY). Dans certains cas, c'est le menu du disque qui s'affiche à la place du message "READING".

Si une fenêtre menu s'affiche

Une fenêtre menu peut apparaître automatiquement après avoir inséré un disque DVD.

DVD

Utilisez les boutons **◀/▶/▲/▼** pour sélectionner le titre/chapitre que vous voulez regarder, puis appuyez sur ENTER pour démarrer la lecture

Appuyez sur DVD TOP MENU ou DVD MENU pour revenir à la fenêtre menu.

VCD2.0

- Utilisez les boutons numérotés pour sélectionner la piste que vous voulez regarder. Appuyez sur RETURN pour revenir à la fenêtre menu.
- La configuration du menu ainsi que les procédures de fonctionnement exactes pour l'utilisation du menu peuvent varier en fonction du disque. Suivez les instructions dans chaque fenêtre menu. Vous pouvez également configurer la CML sur la position Désactivée en bas de la configuration. Voir la page 20.

Remarques

- Si le Contrôle Parental est configuré et que le disque n'est pas parmi les niveaux de classification autorisés (pas autorisé), vous devrez introduire le code à 4 chiffres et/ou autoriser le disque (voir "Contrôle Parental" à la page 21).
- Les DVD peuvent avoir un code région.
- Votre récepteur DVD ne lira pas de disques ayant un code région différent de celui de votre récepteur DVD. Le code région pour ce récepteur DVD est 2 (deux)
- Ne gardez pas longtemps une image fixe affichée à l'écran.

Caractéristiques générales

Remarque

Sauf établi autrement, toutes les opérations décrites demandent l'utilisation de la télécommande. Certaines caractéristiques peuvent aussi être disponibles dans menu configuration.

Fonction Reprise **DVD** **VCD2.0** **VCD1.1** **CD**

Si vous arrêtez le disque, le lecteur se souvient du point auquel vous avez appuyé sur **■** (STOP) et le message "RESUME **■**" s'affiche à l'écran du téléviseur. Appuyez sur **▷** (PLAY) et l'unité reprendra la lecture à partir de ce point.

Conseil

Pour reproduire dès le début du disque, appuyez deux fois sur **■**, puis appuyez sur **▷**.

Remarques

- En fonction du point où vous avez arrêté le disque, le récepteur pourrait ne pas reprendre la lecture exactement à partir du même point.
- Le point où vous avez arrêté la lecture est effacé lorsque:
 - vous appuyez sur **■** en mode ARRÊT;
 - vous éteignez l'unité;
 - vous ouvrez le plateau à disques.

Sélection d'un autre TITRE

DVD  1/3

Si le disque a plus d'un titre, vous pouvez sélectionner un autre titre comme suit:

- Appuyez sur DVD DISPLAY. Utilisez les boutons **▲/▼** pour sélectionner l'icône du titre, puis appuyez sur les boutons numérotés (0-9) appropriés, ensuite utilisez le bouton ENTER pour sélectionner le numéro du titre.
- Appuyez sur DVD DISPLAY, puis utilisez les boutons **◀/▶** pour sélectionner un numéro de titre, ensuite appuyez sur ENTER.

Sélection d'un autre CHAPITRE/PISTE

DVD **VCD2.0** **VCD1.1**  1/12  1/3

Si le disque a plus d'un chapitre ou plus d'une piste, vous pouvez choisir un autre chapitre ou une autre piste comme suit:

- Appuyez brièvement sur PREV ou NEXT au cours de la lecture pour revenir au début du chapitre/piste actuels ou pour sélectionner le chapitre/piste suivants.
- Appuyez deux fois sur PREV pour revenir au chapitre/piste précédents.
- Pour aller directement à un chapitre quelconque pendant la lecture, appuyez sur DVD DISPLAY. Utilisez les boutons **▲/▼** pour sélectionner l'icône du chapitre ou de la piste. Ensuite, introduisez le numéro de chapitre/piste à l'aide des boutons numérotés (0-9) ou bien sélectionnez le chapitre à l'aide des boutons **◀/▶**. Puis, appuyez sur ENTER.

Remarques

- Pour les numéros à un chiffre, appuyez sur les boutons numérotés (1-9) et attendez pour que l'opération soit effectuée.
- Pour des numéros à deux chiffres, appuyez sur les boutons numérotés (0-9) dans une succession rapide.
- Pour un CD vidéo à CML (commande manuelle de lecture), vous devez régler la fonction CML sur la position Désactivé dans le menu Configuration pour utiliser la fonction Répétition. Voir la page 20.

Recherche **DVD** **VCD2.0** **VCD1.1**

- 1 Appuyez sur **◀◀** ou **▶▶** au cours de la lecture. Le récepteur DVD passera alors en mode RECHERCHE.
- 2 Appuyez à plusieurs reprises sur **◀◀** ou **▶▶** pour sélectionner la vitesse requise: X2 **◀**, 1 **◀◀**, 2 **◀◀**, 3 **◀◀** (en retour) ou X2 **▶**, 1 **▶▶**, 2 **▶▶**, 3 **▶▶** (en avance). Avec un CD vidéo, la vitesse de recherche change: 1 **◀◀**, 2 **◀◀**, 3 **◀◀** (en retour) ou 1 **▶▶**, 2 **▶▶**, 3 **▶▶** (en avance).
- 3 Pour revenir à la lecture, appuyez sur **▷** (PLAY).

Arrêt sur image **DVD** **VCD2.0** **VCD1.1**

- 1 Appuyez sur (PAUSE) **||** au cours de la lecture. Le graveur passera maintenant en mode PAUSE.
- 2 Pour revenir à la lecture, appuyez encore une fois sur **||** (PAUSE) ou sur **▷** (PLAY).

Caractéristiques générales (suite)

Ralenti **DVD** **VCD2.0** **VCD1.1**

- 1 Appuyez sur **II** (PAUSE) au cours de la lecture. Le récepteur DVD se mettra alors en mode PAUSE.
- 2 Appuyez sur SLOW **◀** ou **▶** alors que l'unité est en mode pause. Le récepteur DVD se mettra alors en mode RALENTI.
- 3 Utilisez le bouton **◀** ou **▶** pour sélectionner la vitesse requise: 4 **◀**, 3 **◀**, 2 **◀** ou 1 **◀** (en retour), ou 4 **▶**, 3 **▶**, 2 **▶** ou 1 **▶** (en avance).
- 4 Pour revenir à la lecture, appuyez sur **▷** (PLAY).

Remarque

La lecture au ralenti en retour n'est pas possible sur des CD vidéo.

Répétition **DVD** **VCD2.0** **VCD1.1**

Disques DVD vidéo – Répéter chapitre/titre/désactivé

- 1 Appuyez sur REPEAT au cours de la lecture d'un disque. L'icône Répétition s'affichera sur l'écran du téléviseur.
- 2 Appuyez sur REPEAT pour sélectionner le mode de répétition désiré.



- CHAPITRE: répète le chapitre actuel.
- TITRE: répète le titre actuel du disque.
- DÉSACTIVÉ: ne lit pas à plusieurs reprises.

Disques CD vidéo - Répéter piste/tout/désactivé

- 1 Appuyez sur REPEAT au cours de la lecture d'un disque. L'icône Répétition s'affichera sur l'écran du téléviseur.
- 2 Appuyez sur REPEAT pour sélectionner le mode de répétition désiré.



- PISTE: répète la piste actuelle.
- TOUT: répète toutes les pistes du disque.
- DÉSACTIVÉ: ne lit pas à plusieurs reprises.

Remarques

- Pour un CD vidéo à CML (commande manuelle de lecture), vous devez régler la fonction CML sur la position Désactivé dans le menu Configuration pour utiliser la fonction Répétition. Voir la page 20.
- Si vous appuyez deux fois sur PREV ou NEXT en mode Répétition pour aller à la piste précédente ou à la piste suivante, le mode répétition (uniquement pour la répétition d'un chapitre ou d'une piste) est annulé.

Recherche par l'heure



La fonction Recherche par l'heure vous permet de démarrer la lecture à un moment choisi quelconque sur le disque.

- 1 Appuyez sur DVD DISPLAY pendant la lecture. L'affichage à l'écran s'affiche sur l'écran du téléviseur.

La boîte Recherche par l'heure montre le temps de lecture écoulé du disque actuel.

- 2 Dans les 10 secondes, utilisez les boutons **▲/▼** pour sélectionner l'icône Recherche par l'heure sur l'affichage à l'écran.

Le message "--:--:--" s'affiche sur la boîte Recherche par l'heure.

- 3 Dans les 10 secondes, utilisez les boutons numérotés pour introduire le temps de démarrage désiré. Introduisez les heures, minutes et secondes de gauche à droite dans la boîte.

Si vous introduisez des numéros incorrects, appuyez sur CLEAR pour effacer les numéros introduits. Puis Introduisez les numéros corrects.

- 4 Dans les 10 secondes, appuyez sur ENTER.

La lecture démarrera à partir de l'heure sélectionnée sur le disque. Si vous introduisez une heure incorrecte, la lecture continuera à partir du point actuel.

Caractéristiques générales (suite)

Caractéristiques spéciales du DVD

Vérification du contenu des disques DVD vidéo: menus

Un disque DVD est divisé dans plusieurs sections, qui composent une fonction image ou musique. Ces sections sont appelées "titres". Lorsque vous lisez des disques DVD contenant plusieurs titres, vous pouvez sélectionner le titre désiré à l'aide du bouton DVD TOP MENU.

Lorsque vous lisez des disques DVD vous permettant de sélectionner des éléments tels que la langue pour l'audio, sélectionnez ces éléments à l'aide du bouton DVD MENU.

- 1 Appuyez sur DVD TOP MENU ou DVD MENU.
Le menu du disque s'affiche à l'écran du téléviseur.
Les contenus du menu diffèrent d'un disque à l'autre.
- 2 Appuyez sur or ou sur les boutons numérotés pour sélectionner l'élément que vous voulez lire ou changer.
- 3 Appuyez sur ENTER.

Prise de caméra 1/1

Si le disque contient des séquences enregistrées à partir de différentes prises de caméra, l'icône des prises de caméra s'affichera à l'écran du téléviseur. Vous pouvez alors changer la prise de caméra si vous voulez le faire.

- Appuyez à plusieurs reprises sur ANGLE pendant la lecture afin de sélectionner la prise de caméra désirée.
Le numéro de la prise de caméra actuelle apparaît sur l'affichage.

Changement de la langue audio



Appuyez à plusieurs reprises sur AUDIO au cours de la lecture pour écouter une langue audio ou une piste audio différente.

Changement du canal audio



Appuyez à plusieurs reprises sur AUDIO au cours de la lecture pour écouter un canal audio différent (ST (stéréo), GAUCHE ou DROITE).

Sous-titres 1 ENG

Appuyez à plusieurs reprises sur SUBTITLE au cours de la lecture pour voir les différentes langues des sous-titres.

Remarque

Si s'affiche, c'est la fonction utilisée à ce moment-là ou avec ce disque DVD spécifique.

Lecture d'un CD audio et d'un disque MP3

Le récepteur DVD peut lire des enregistrements en format MP3 réalisés sur des disques CD-ROM, CD-R ou CD-RW. Avant de lire des disques MP3, veuillez consulter les remarques concernant les fichiers MP3 à droite.

1 Insérez un disque et fermez le plateau à disques.

CD audio: Le menu du CD audio s'affiche sur l'écran du téléviseur, passez au pas 4.

Disque MP3: Le menu de sélection MP3/JPEG s'affiche sur l'écran du téléviseur, passez au pas 2



2 Utilisez les boutons \uparrow/\downarrow pour sélectionner le disque MP3, puis appuyez sur ENTER.

Le menu du disque MP3 s'affiche sur l'écran du téléviseur.

Appuyez sur RETURN pour vous déplacer vers le menu de sélection MP3/JPEG.

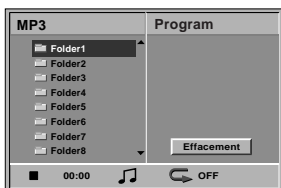

3 Utilisez les boutons \uparrow/\downarrow pour sélectionner un dossier, puis appuyez sur ENTER.

Une liste des fichiers dans le dossier s'affiche.

Si une liste de fichiers contient un autre dossier, répétez le pas 3 encore une fois.

Conseil

Si vous êtes dans une liste de fichiers et que vous voulez revenir sur la liste de dossiers, utilisez les boutons \uparrow/\downarrow pour remarquer \square et appuyez sur ENTER pour revenir à la fenêtre menu précédente.

4 Utilisez les boutons \uparrow/\downarrow pour sélectionner une piste, puis appuyez sur \triangleright (PLAY) ou ENTER.

La lecture démarre.

Pendant la lecture, le temps de lecture écoulé de la piste en cours apparaîtra sur l'écran d'affichage et le menu. La lecture s'arrêtera à la fin du disque. Appuyez sur DVD TOP MENU pour vous déplacer vers la page suivante.

Appuyez sur DVD MENU pour vous déplacer vers la page précédente.

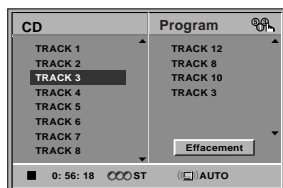

Menu du CD audio

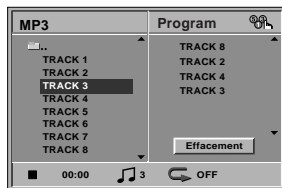

Menu du disque MP3

5 Appuyez sur \blacksquare (STOP) pour arrêter la lecture.

Remarques concernant les fichiers MP3

À propos des MP3

- Un fichier MP3, ce sont des données audio comprimées suivant un schéma de codage de fichiers audio du type couche 3 MPEG1. Nous appelons les fichiers ayant une extension ".mp3" des "fichiers MP3".
- Le récepteur DVD ne peut pas lire un fichier MP3 dont l'extension n'est pas ".mp3".

La compatibilité des disques MP3 avec ce graveur subi les contraintes suivantes :

- Fréquence d'échantillonnage : uniquement à 44.1kHz
- Débit binaire : entre 32 - 320kbps
- Le format physique des disques CD-R doit être "ISO 9660".
- Si vous enregistrez des fichiers MP3 à l'aide d'un logiciel incapable de créer un SYSTÈME DE FICHIERS, il sera impossible de lire ces fichiers MP3.
- S'il n'y a pas de fichiers MP3 dans la première piste, il est impossible de lire des fichiers MP3. Si vous voulez lire des fichiers MP3, formatez toutes les données sur le disque ou bien utilisez un disque neuf.
- Les noms des fichiers doivent comporter 8 caractères maximum et ils doivent incorporer l'extension ".mp3", par ex.: "*****.mp3".
- N'employez pas de caractères spéciaux tels que "/ : * ? " < > ", etc.
- Le nombre total des fichiers dans le disque doit être inférieur à 650.

Ce récepteur DVD demande que les disques/enregistrements respectent certains standards techniques pour obtenir une qualité de lecture optimale. Les DVD préenregistrés sont automatiquement configurés suivant ces standards. Il y a différents types de format pour les disques enregistrables (y compris les CD-R contenant des fichiers MP3) qui exigent certaines conditions préalables (voir ci-dessus) afin d'en assurer une lecture compatible.

Il faut également remarquer que les clients doivent avoir une permission pour télécharger des fichiers MP3 et de la musique au moyen d'Internet. Notre société n'a pas le droit d'accorder une telle permission. Cette permission doit toujours être obtenue auprès du propriétaire des droits d'auteur.

Fonctionnement avec des CD audio et des disques MP3 (suite)

Pause **CD** **MP3**

- 1 Appuyez sur **II** (PAUSE) pendant la lecture.
- 2 Pour revenir à la lecture, appuyez encore une fois sur **II** (PAUSE) ou sur **▷** (PLAY).

Sélection d'une autre piste **CD** **MP3**

Si le disque a plus une piste, vous pouvez vous déplacer vers une autre piste comme suit:

- Appuyez brièvement sur **◀◀** ou **▶▶** au cours de la lecture pour revenir au début de la piste actuelle.
- Appuyez deux fois sur **◀◀** pour revenir à la piste précédente.
- Dans les CD audio, pour aller directement à une piste donnée pendant la lecture, introduisez le numéro de piste à l'aide des boutons numérotés (0-9) au cours de la lecture.

Remarque

- Pour les numéros à un chiffre, appuyez sur les boutons numérotés (1-9) et attendez pour que l'opération soit effectuée.
- Pour des numéros à deux chiffres, appuyez sur les boutons numérotés (0-9) dans une succession rapide.

Recherche **CD** **MP3**

- 1 Appuyez sur **◀◀** ou **▶▶** au cours de la lecture. Le récepteur DVD passera alors en mode RECHERCHE.
- 2 Appuyez à plusieurs reprises sur **◀◀** ou **▶▶** pour sélectionner la vitesse requise: 1 **◀◀**, 2 **◀◀**, 3 **◀◀** (en retour) ou 1 **▶▶**, 2 **▶▶**, 3 **▶▶** (en avance). La vitesse et la direction de recherche seront indiquées dans la fenêtre menu.
- 3 Pour revenir à la lecture, appuyez sur **▷** (PLAY).

Répétition **CD** **MP3**

- 1 Appuyez sur REPEAT au cours de la lecture d'un disque. L'icône Répétition s'affichera sur l'écran du téléviseur.
- 2 Appuyez sur REPEAT pour sélectionner le mode de répétition désiré.



- PISTE: répète la piste actuelle.
- TOUT: répète toutes les pistes du disque.
- DÉSACTIVÉ: ne lit pas à plusieurs reprises.

Remarque

Si vous appuyez deux fois sur **◀◀** ou **▶▶** en mode Répétition pour aller à la piste précédente ou à la piste suivante, le mode répétition (uniquement pour la répétition d'une piste) est annulé.

Changement du canal audio **CD**

Appuyez à plusieurs reprises sur AUDIO au cours de la lecture pour entendre un canal audio différent (ST (stéréo), GAUCHE ou DROITE).

Fonctionnement avec des fichiers JPEG

Visionnement des fichiers JPEG sur un disque **JPEG**

Ce récepteur DVD peut lire des disques contenant des fichiers JPEG. Avant de lire des fichiers JPEG, veuillez consulter les remarques sur les fichiers JPEG à droite.

- 1 Insérez un disque et fermez le plateau.**
Le menu de sélection MP3/JPEG s'affiche sur l'écran du téléviseur.



- 2 Utilisez les boutons \uparrow/\downarrow pour sélectionner l'option JPEG, puis appuyez sur ENTER.**
Le menu JPEG s'affiche sur l'écran du téléviseur.



- 3 Utilisez les boutons \uparrow/\downarrow pour sélectionner un dossier, puis appuyez sur ENTER.**
Une liste des fichiers dans le dossier s'affiche. Appuyez sur RETURN pour vous déplacer vers le menu de sélection MP3/JPEG.

Conseil

Si vous êtes dans une liste de fichiers et que vous voulez revenir sur la liste de dossiers, utilisez les boutons \uparrow/\downarrow dans la télécommande pour remarquer " " et appuyez sur ENTER pour revenir à la fenêtre menu précédente.

- 4 Utilisez les boutons \uparrow/\downarrow pour sélectionner un fichier, puis appuyez sur ENTER ou \triangleright (PLAY).**
La fonction Visionnement de Fichiers démarre. Lors du visionnement d'un fichier, appuyez sur RETURN pour vous déplacer vers le menu précédent (menu JPEG). Appuyez sur DVD TOP MENU pour vous déplacer vers la page suivante. Appuyez sur DVD MENU pour vous déplacer vers la page précédente.

Remarque

Un fichier JPEG qui ne peut pas être reproduit, sera sauté.

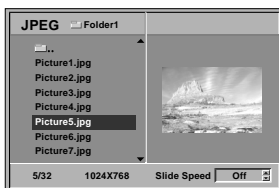

Conseil

Il y a trois options pour la vitesse de défilement du visionnement: rapide, normale et lente. Cet élément peut également être Désactivé. Utilisez les boutons \leftarrow/\rightarrow pour remarquer Vitesse de Défilement, puis utilisez les boutons \uparrow/\downarrow pour sélectionner l'option que vous voulez utiliser, ensuite appuyez sur ENTER.

- 5 Appuyez sur \blacksquare (STOP) pour arrêter le visionnement.**
Le menu JPEG s'affiche

Sélection d'un autre fichier

Appuyez une fois sur \blacktriangleleft ou \blacktriangleright au cours de la lecture pour avancer vers le fichier suivant ou précédent.

Arrêt sur image

- 1 Appuyez sur \blacksquare (PAUSE) au cours de la présentation. Le récepteur DVD passe maintenant en mode PAUSE.
- 2 Pour revenir à la présentation, appuyez encore une fois sur \triangleright (PLAY) ou sur \blacksquare (PAUSE).

Pour déplacer l'image

Appuyez sur \uparrow/\downarrow au cours du visionnement d'une image pour la déplacer horizontalement ou verticalement.

Pour pivoter l'image

Appuyez sur \leftarrow/\rightarrow au cours du visionnement d'une image pour la pivoter dans le sens des aiguilles d'une montre ou dans le sens contraire.

Remarques concernant les fichiers JPEG

- En fonction de la taille et du nombre des fichiers JPEG, il peut prendre longtemps pour que le lecteur de DVD lisse les contenus du disque. Si vous ne voyez pas l'affichage sur écran après plusieurs minutes, c'est peut être que certains fichiers sont trop longs, faites diminuer la résolution des fichiers JPEG au-dessus des 2 mégapixels et enregistrez un autre disque.
- Le nombre total des fichiers et des dossiers sur le disque doit être inférieur à 650.
- Certains disques peuvent être incompatibles en raison des différents formats d'enregistrement ou de leur état.
- Lorsque vous utilisez des logiciels pour enregistrer des fichiers JPEG sur un disque CD-R, veillez à ce que tous les fichiers sélectionnés aient l'extension ".jpg" avant de les copier dans la structure du CD.
- Si les fichiers ont des extensions ".jpe" ou ".jpeg", veuillez les renommer comme des fichiers ".jpg".
- Les fichiers n'ayant pas l'extension ".jpg" ne peuvent pas être lus par ce récepteur DVD, même si ces fichiers sont montrés comme des fichiers d'image JPEG sous Windows Explorer.

Lecture programmée des CD audio et des MP3

La fonction Programme vous permet de garder dans la mémoire du récepteur DVD vos pistes favorites à partir d'un disque quelconque.

La fonction Programme est capable de mémoriser 30 pistes.

1 Appuyez sur PROGRAM pour introduire le mode Édition de programme.

La marque , apparaîtra à droite du mot Programme dans le côté droit de la fenêtre menu.

Remarque

Appuyez sur PROGRAM pour sortir du mode Édition de programme; la marque , disparaîtra.

2 Sélectionnez une piste, puis appuyez sur ENTER pour insérer la piste sélectionnée dans la liste programmée.

3 Répétez le pas 2 pour insérer d'autres pistes dans la liste programmée.

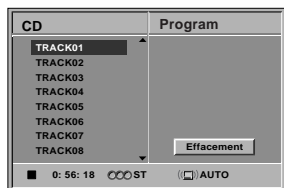

Menu CD audio

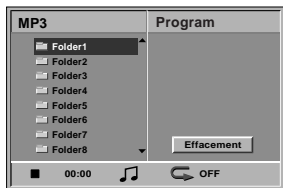

Menu disque MP3

4 Appuyez sur ➔.

La piste programmée que vous avez sélectionnée la dernière est remarqué dans la liste programmée.

5 Appuyez sur ⬆/⬇ pour sélectionner la piste par laquelle vous voulez faire démarrer la lecture.

Appuyez sur DVD TOP MENU pour vous déplacer vers la page suivante.

Appuyez sur DVD MENU pour vous déplacer vers la page précédente.

6 Appuyez sur ▷ (PLAY) ou ENTER pour démarrer.

La lecture démarre suivant l'ordre que vous avez programmé pour les pistes et le message "PROG" apparaît sur la fenêtre menu.

La lecture s'arrête après avoir lu une fois la dernière piste programmée de la liste programmée.

7 Pour revenir au mode de lecture normal à partir de la lecture programmée, appuyez sur PROGRAM pour sortir du mode Édition de programme. Sélectionnez une piste dans la liste du CD (ou MP3) et ensuite appuyez sur ENTER ou ▷ (PLAY).

Le message "PGM" disparaît de la fenêtre menu.

Lecture programmée des CD vidéo

Remarque

Sur un CD Vidéo avec CML, vous devez régler la CML sur la position Désactivé dans le menu configuration pour utiliser la fonction Programme. Voir page 20.

1 Insérez un CD vidéo et fermez le plateau à disques.

2 Appuyez sur PROGRAM.

Le menu Programme CD-V s'affiche.

Remarque

Appuyez sur RETURN, PROGRAM ou ▷ (PLAY) pour sortir du menu Programme.

3 Suivez les pas 2-6 de la section "Lecture programmée des CD audio et des disques MP3" à gauche.

Le message "PROGRAMME" s'affichera sur l'écran du téléviseur.

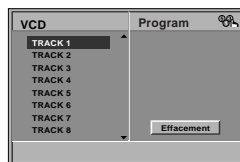

4 Pour revenir au mode de lecture normal à partir de la lecture programmée, appuyez sur PROGRAM.

Le message "PROGRAMME" disparaît de la fenêtre menu.

Répétition des pistes programmées

1 Appuyez sur REPEAT au cours de la lecture des pistes programmées.

L'icône Répétition s'affichera sur l'écran du téléviseur.

2 Appuyez sur REPEAT pour sélectionner le mode de répétition désiré.

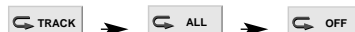

- PISTE: répète la piste actuelle.
- TOUT: répète toutes les pistes de la liste programmée.
- DÉACTIVÉ: ne lit pas à plusieurs reprises.

Effacement d'une piste de la liste programmée

1 Appuyez sur PROGRAM au cours de la lecture (uniquement pour CD audio et disques MP3) ou sur STOP pour passer au mode Édition de programme.

La marque , apparaîtra.

2 Appuyez sur ➔ pour vous déplacer vers la liste programmée.

3 Utilisez les boutons ⬆/⬇ pour sélectionner la piste que vous voulez effacer de la liste programmée.

4 Appuyez sur CLEAR.

La piste sera alors effacée de la liste programmée.

Effacement de toute la liste programmée

1 Suivez les pas 1-2 de la section "Effacement d'une piste de la liste programmée" ci-dessus.

2 Utilisez les boutons ⬆/⬇ pour sélectionner "Effacer tout", puis appuyez sur ENTER.

La liste programmée complète sera effacée du disque.

Remarques

- Les programmes sont effacés lorsque l'appareil est mis hors tension.
- Les programmes sont effacés lorsque le disque est enlevé.
- Les programmes sont effacés lorsqu'un autre mode de fonctionnement (VIDÉO, FM, AM, etc.) est sélectionné.

Configuration des enceintes

Vous pouvez établir vos préférences personnelles en mode de fonctionnement DVD.

Réglez la configuration suivante pour le décodeur surround à canal 5.1 incorporé.



1 Appuyez sur DVD SETUP.
Le menu configuration s'affiche.

2 À l'aide des boutons \uparrow/\downarrow , sélectionnez l'option "Installation Enceintes" dans le menu configuration.

3 Une fois l'option "Installation Enceintes" sélectionnée, appuyez sur le bouton \rightarrow .

4 Appuyez sur les boutons \rightarrow pour sélectionner l'enceinte désirée.

5 À l'aide des boutons $\uparrow/\downarrow/\leftarrow/\rightarrow$, réglez les options.

Sélection de l'enceinte

Sélectionnez l'enceinte que vous voulez régler. (enceinte frontale (gauche), enceinte frontale (droite), enceinte centrale, enceinte surround (gauche), enceinte surround (droite) ou caisson de graves).

Remarque

Certaines configurations des enceintes sont interdites par le contrat de licence de Dolby Digital.

Volume

Appuyez sur \leftarrow/\rightarrow pour régler le niveau de sortie de l'enceinte sélectionnée. (-6dB ~ 6dB).

Taille

Étant donné que la taille établit pour les enceintes est fixe, vous ne pouvez pas changer cette configuration.

- La taille du caisson de graves est fixée à "Large" et celle des autres enceintes est fixée à "Petite".

Distance

Si vous branchez les enceintes à votre récepteur DVD, le réglage de la Distance permet aux enceintes (excepté le caisson de graves) de savoir quelle est la distance que le son doit parcourir pour arriver au point d'écoute établi. Ceci permet au son de chaque enceinte d'arriver à l'auditeur en même temps.

Remarque

Vous ne pouvez pas établir la distance de l'enceinte du caisson de graves.

Test

Appuyez sur ENTER pour tester les signaux de chaque enceinte. Réglez le volume pour faire coïncider le volume des signaux testés mémorisés dans le système.

- Frontale gauche (G) \rightarrow Centrale \rightarrow Frontale droite (D) \rightarrow Surround droit (D) \rightarrow Surround gauche (G) \rightarrow Caisson de graves

Vous pouvez arrêter le test en utilisant les boutons \uparrow/\downarrow .

Revenir

Appuyez sur ENTER pour revenir au menu précédent.

Configuration de la minuterie-sommeil

Vous pouvez configurer ce récepteur DVD pour qu'il soit automatiquement éteint à une heure donnée.

1 Appuyez sur SLEEP pour établir le temps d'arrêt désiré.

Les messages SLEEP et "minuterie-sommeil" apparaissent sur l'écran d'affichage.

2 À chaque fois que vous appuyez sur SLEEP la configuration change dans l'ordre suivant:

SLEEP 90 → 80 → 70 → 60 → 50 → 40 → 30 → 20 → 10 → OFF

Remarque

- **Vous pouvez vérifier le temps restant avant que le récepteur DVD ne s'arrête.**

Appuyez sur SLEEP. Le temps restant apparaît sur l'écran d'affichage.

Visionnement du temps de lecture et du temps restant sur l'écran du panneau avant

Vous pouvez vérifier l'information du disque, telle que le temps restant, le nombre total de titres sur un DVD ou les pistes d'un CD, d'un CD vidéo ou d'un MP3, en utilisant l'écran du panneau avant.

Appuyez sur DISPLAY dans la télécommande.

À chaque fois que vous appuyez sur DISPLAY au cours de la lecture d'un disque, l'affichage change comme montré dans les graphiques.

Remarques

- En fonction du type de disque en cours de lecture ainsi que du mode de lecture, l'information du disque pourrait ne pas être affichée.
- Cette fonction n'est disponible qu'en mode lecture.

Conseils

- Lors de la lecture des CD vidéo ayant les fonctions de CML (commande manuelle de lecture), seul le temps de lecture de la scène est affiché.
- Le temps de lecture et le temps restant du chapitre en cours, le titre, la piste, la scène ou le disque s'afficheront également sur l'écran du téléviseur.

Gradateur

Cette fonction change la luminosité de l'écran d'affichage sur le panneau avant pendant que l'unité est allumée.

Appuyez à plusieurs reprises sur DIMMER.

Silencieux

Appuyez sur MUTING pour annuler le son de votre unité.

Vous pouvez annuler le son de votre unité, par exemple, pour répondre au téléphone, le message "MUTING ON" (SILENCIEUX ACTIVÉ) apparaît sur l'écran d'affichage.

Pour rétablir le son, appuyez encore une fois sur MUTING.

Utilisation de la prise écouteur

Branchez une fiche d'écouteur stéréo (Ø3.5mm) sur la prise ÉCOUTEUR (PHONES).

Les enceintes sont automatiquement débranchées lorsque vous branchez le casque d'écoute (non fourni).

Commande Volume

Vous pouvez régler le volume en appuyant à plusieurs reprises sur VOLUME (-/+).

Utilisation de l'effet sonore

Ce système vous permet d'utiliser des effets sonores, rien qu'en appuyant sur un bouton. Choisissez le son qui satisfait vos besoins.

Appuyez sur DSGX dans la télécommande.

L'effet sonore est activé.

• **DSGX**

Avec le DSGX activé, les basses fréquences sont effectivement renforcées.

Pour désactiver l'effet sonore

Appuyez encore une fois sur DSGX dans la télécommande.

Remarques

- Si vous branchez un casque d'écoute au système, la fonction DSGX ne marche pas.
- Cette fonction n'est disponible qu'en mode lecture.

Préréglage des stations radio

Vous pouvez préréglager 30 stations FM et AM (MW). Avant de les syntoniser, assurez-vous d'avoir diminué le volume.

- 1 Appuyez sur TUNER/BAND dans la télécommande jusqu'à ce que le message FM ou AM (MW) apparaisse sur l'écran d'affichage.**
- 2 Et ensuite, à chaque fois que vous appuyez sur TUNER/BAND, les bandes FM et AM (MW) changent de façon alternée.**
- 3 Appuyez sur le bouton TUNING - ou + dans la télécommande et maintenez-le enfoncé environ deux secondes jusqu'à ce que le voyant de la fréquence commence à changer, puis lâchez-le.**
Le balayage s'arrête lorsque le récepteur DVD/CD syntonise une station. Les messages "TUNED" (SYNTONISÉ) et "ST" (pour programme stéréo) apparaissent sur l'écran d'affichage.
- 4 Appuyez sur TUNER MENU dans la télécommande.**
Un numéro préréglé s'affichera momentanément sur l'écran d'affichage.
- 5 Appuyez sur TUNING - ou + dans la télécommande pour sélectionner le numéro préréglé désiré.**
- 6 Appuyez encore une fois sur TUNER MENU dans la télécommande.**
La station est mémorisée.
- 7 Répétez les pas 3 à 6 pour mémoriser d'autres stations.**

Pour syntoniser une station dont le signal est faible

Appuyez à plusieurs reprises sur TUNING - ou + afin de syntoniser manuellement la station, comme indiqué au pas 3.

Pour effacer les stations mémorisées

Appuyez sur le bouton TUNER MENU et maintenez-le enfoncé pendant environ deux secondes, le message "EFFACER TOUT" apparaîtra sur l'écran d'affichage, ensuite appuyez encore une fois sur le boutons TUNER MENU, toutes les stations seront alors effacées.

- Si vous avez introduit accidentellement le mode "EFFACER TOUT" et que vous ne voulez pas effacer la mémoire, n'appuyez sur aucun bouton. Après quelques secondes, le message "EFFACER TOUT" disparaîtra de l'écran d'affichage et l'unité reviendra au mode normal.

Remarque

Si toutes les stations ont déjà été mémorisées, le message COMPLET apparaît un moment sur l'écran d'affichage et ensuite le numéro préréglé s'affiche momentanément. Pour changer le numéro préréglé, suivez les pas 5-6 indiqués ci-dessus.

Écouter la radio

D'abord, préréglez les stations radio dans la mémoire du récepteur DVD (voir la section "Préréglage des stations radio" à gauche).

- 1 Appuyez sur TUNER/BAND dans la télécommande jusqu'à ce que le message AM (MW) ou FM apparaisse sur l'écran d'affichage.**
La dernière station reçue est syntonisée.
- 2 Appuyez à plusieurs reprises sur PRESET +/- pour sélectionner la station préréglée désirée.**
À chaque fois que vous appuyez sur ce bouton, le récepteur DVD syntonise une station préréglée à la fois.
- 3 Réglez le volume en appuyant à plusieurs reprises sur VOLUME + ou .**

Pour éteindre la radio

Appuyez sur I /  pour éteindre le récepteur DVD ou bien sélectionnez un autre mode de fonctionnement (CD/DVD, VIDÉO ou TV).

Pour écouter des stations radio non préréglées

- Utilisez la syntonisation manuelle ou automatique comme indiqué au pas 2.
- Pour la syntonisation manuelle, appuyez à plusieurs reprises sur TUNING - ou + dans la télécommande.
- Pour la syntonisation automatique, appuyez sur TUNING - ou + dans la télécommande et maintenez-le enfoncé pendant environ deux secondes.

Pour sélectionner directement une station radio préréglée

Vous pouvez utiliser les boutons numérotés dans la télécommande pour sélectionner directement une station radio préréglée.

Par exemple, pour écouter la station préréglée 4, appuyez sur 4 dans la télécommande. Pour écouter la station préréglée 19, appuyez sur 1 puis sur 9 (dans les 3 secondes).

Pour votre référence

- **Si une station FM est bruyante/affectée de bruit**
Appuyez sur FM MODE dans la télécommande de telle façon que le message "ST" disparaisse de l'écran d'affichage. Il n'y aura pas d'effet stéréo, mais la réception sera améliorée. Appuyez encore une fois sur FM MODE pour rétablir l'effet stéréo.
- **Pour améliorer la réception**
Réorientez les antennes fournies.

Fonctionnement de la radio (suite)

Fonctionnement du RDS

Cette unité est équipée de RDS (Radio Data System: Système de données radio), qui vous offre un large plage d'information concernant la station radio FM. Le RDS, employé maintenant dans plusieurs pays, est un système permettant de transmettre les signes d'appel de la station ou l'information du réseau, une description du type de programme de la station, des messages de texte à propos de la station ou spécifiques pour une sélection musicale ainsi que l'heure correcte.

Syntonisation RDS

Si une station FM est syntonisée et qu'elle transmet des données RDS, l'unité affichera automatiquement le nom de la station sur l'écran d'affichage ainsi que les messages pour l'utilitaire RDS, s'ils sont transmis par la station.

Affichage RDS

Le système RDS est capable de transmettre une large diversité d'information en plus du signe d'appel initial apparaissant lorsque vous syntonisez une station pour la première fois. Lors du fonctionnement normal du RDS, l'affichage indiquera le nom de la station. Appuyez sur **DISPLAY** dans la télécommande et maintenez-le enfoncé pour voir le nom de la station.

Remarque

- Si l'utilitaire RDS n'est pas transmis, l'écran d'affichage montrera le message **PS NONE (AUCUN PS)**.

Commander le téléviseur à l'aide de la télécommande fournie

À l'aide de la télécommande, vous pouvez commander le niveau du son, la source d'entrée et l'interrupteur de marche de votre téléviseur.

Commander le téléviseur

Vous pouvez commander votre téléviseur à l'aide des boutons ci-dessous.

En appuyant sur	Vous pouvez
TV I /	Allumer ou éteindre le téléviseur.
TV/VIDEO	Basculer l'entrée du téléviseur entre TV et d'autres sources d'entrée..
TV CH +/-	Faire un balayage vers le haut ou vers le bas parmi les chaînes mémorisées.
TV VOL +/-	Régler le volume du téléviseur.

Utiliser les boutons numérotés pour commander le téléviseur

Si vous réglez la commande en mode téléviseur, vous pouvez utiliser les boutons numérotés pour commander le téléviseur.

Appuyer sur les boutons du téléviseur

Le boutons TV devient rouge et la télécommande est réglée en mode téléviseur. Vous pouvez sélectionner les chaînes de télévision en utilisant les boutons numérotés.

>10 sert à sélectionner les numéros de chaîne audessus de 10.

Pour annuler le mode téléviseur, appuyez encore un fois sur le bouton TV.

Remarques

- Avant de régler le téléviseur, appuyez sur TV.
- Le bouton TV est désactivé si vous n'utilisez pas la télécommande pendant 10 secondes.
- En fonction du téléviseur, il pourrait être impossible de commander votre téléviseur en utilisant certains des boutons ci-dessus indiqués.

Conseil

En fonction du type de téléviseur, la méthode suivant pourrait être utile. Pour un numéro à deux chiffres, appuyez d'abord sur -/— et ensuite sur le numéro. (Par exemple, pour le canal 25, appuyez sur -/—, puis sur 2 et sur 5.)

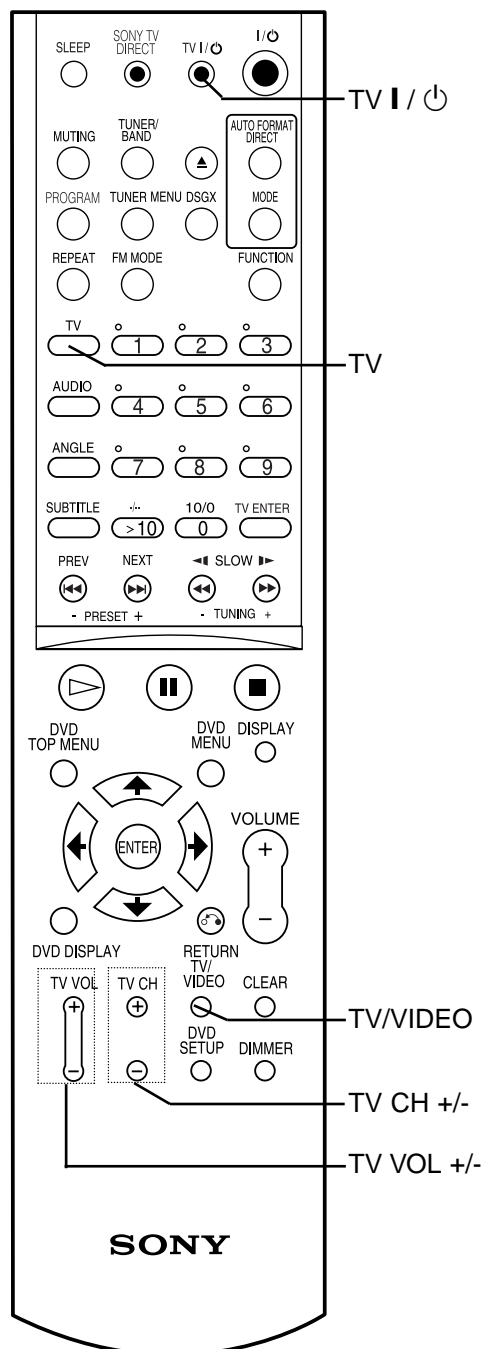

Utilisation de la fonction SONY TV DIRECT

SONY TV DIRECT vous permet d'allumer votre téléviseur SONY et ce système, change le mode du système vers "CD/DVD," et ensuite bascule la source d'entrée du téléviseur que vous avez établie en appuyant sur un seul bouton.

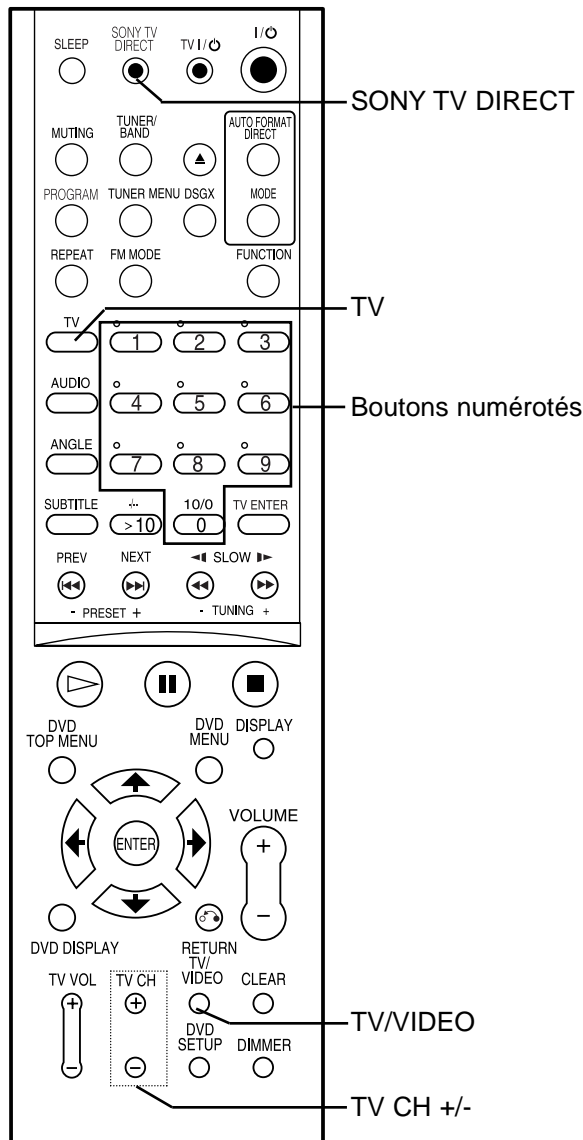

En appuyant sur	Numéro	Source d'entrée du téléviseur
TV/VIDEO	0	Aucune source d'entrée (par défaut)
	1	VIDEO1
	2	VIDEO2
	3	VIDEO3
	4	VIDEO4
	5	VIDEO5
	6	VIDEO6
	7	ENTRÉE COMPOSANT 1
	8	ENTRÉE COMPOSANT 2

2 Appuyez sur TV CH + et maintenez-le enfoncé pendant que vous introduisez le code pour le temps de transmission (voir la table ci-dessous) en utilisant les boutons numérotés.

Le temps de transmission à partir de la télécommande est sélectionné.

Si vous réglez correctement le code du temps de transmission, le bouton TV clignote lentement deux fois. Si le réglage n'a pas réussi, le bouton TV clignote rapidement cinq fois.

En appuyant sur	Numéro	Temps de transmission
TV CH +	1	0.5 (par défaut)
	2	1
	3	1.5
	4	2
	5	2.5
	6	3
	7	3.5
	8	4

Fonctionnement

Pointez la télécommande vers le téléviseur et ce système, puis appuyez une fois sur SONY TV DIRECT. Le bouton TV clignote lorsque vous transmettez le code à partir de la télécommande.

Remarques

- Cette fonction n'est disponible que pour les téléviseurs des séries SONY.
- Si cette fonction ne marche pas, changez le temps de transmission. Le temps de transmission diffère en fonction du téléviseur.
- Si la distance entre le téléviseur et ce système est trop importante, cette fonction pourrait ne pas marcher. Installez le système près du téléviseur.
- Maintenez la télécommande pointée vers le téléviseur et ce système pendant que le bouton TV clignote.

Préparation

Enregistrez la source d'entrée du téléviseur connectée à ce système.

1 Appuyez sur TV/VIDEO et maintenez-le enfoncé pendant que vous introduisez le code pour la source d'entrée du téléviseur pour connecter ce système (voir la table ci-dessous) en utilisant les boutons numérotés.

La source d'entrée du téléviseur est sélectionnée.

Si vous réglez correctement le code de la source d'entrée du téléviseur, le bouton TV clignote lentement deux fois. Si le réglage n'a pas réussi, le bouton TV clignote rapidement cinq fois.

Liste des codes des langues

Introduisez le code numérique approprié pour la configuration initiale "Audio du disque", "Sous-titres du disque" et/ou "Menu du disque" (Voir la page 19).

Code	Langues	Code	Langues	Code	Langues	Code	Langues
6566	Abkhazian	7074	Fiji	7678	Lingala	8373	Singhalese
6565	Afar	7073	Finnish	7684	Lithuanian	8375	Slovak
6570	Afrikaans	7082	French	7775	Macedonian	8376	Slovenian
8381	Albanian	7089	Frisian	7771	Malagasy	8379	Somali
6577	Ameharic	7176	Galician	7783	Malay	6983	Spanish
6582	Arabic	7565	Georgian	7776	Malayalam	8385	Sudanese
7289	Armenian	6869	German	7784	Maltese	8387	Swahili
6583	Assamese	6976	Greek	7773	Maori	8386	Swedish
6588	Aymara	7576	Greenlandic	7782	Marathi	8476	Tagalog
6590	Azerbaijani	7178	Guarani	7779	Moldavian	8471	Tajik
6665	Bashkir	7185	Gujarati	7778	Mongolian	8465	Tamil
6985	Basque	7265	Hausa	7865	Nauru	8484	Tatar
6678	Bengali; Bangla	7387	Hebrew	7869	Nepali	8469	Telugu
6890	Bhutani	7273	Hindi	7879	Norwegian	8472	Thai
6672	Bihari	7285	Hungarian	7982	Oriya	6679	Tibetan
6682	Breton	7383	Icelandic	8065	Panjabi	8473	Tigrinya
6671	Bulgarian	7378	Indonesian	8083	Pashto, Pushto	8479	Tonga
7789	Burmese	7365	Interlingua	7065	Persian	8482	Turkish
6669	Byelorussian	7165	Irish	8076	Polish	8475	Turkmen
7577	Cambodian	7384	Italian	8084	Portuguese	8487	Twi
6765	Catalan	7465	Japanese	8185	Quechua	8575	Ukrainian
9072	Chinese	7487	Javanese	8277	Rhaeto-Romance	8582	Urdu
6779	Corsican	7578	Kannada	8279	Rumanian	8590	Uzbek
7282	Croatian	7583	Kashmiri	8285	Russian	8673	Vietnamese
6783	Czech	7575	Kazakh	8377	Samoan	8679	Volapük
6865	Danish	7589	Kirghiz	8365	Sanskrit	6789	Welsh
7876	Dutch	7579	Korean	7168	Scots Gaelic	8779	Wolof
6978	English	7585	Kurdish	8382	Serbian	8872	Xhosa
6979	Esperanto	7679	Laothian	8372	Serbo-Croatian	7473	Yiddish
6984	Estonian	7665	Latin	8378	Shona	8979	Yoruba
7079	Faroese	7686	Latvian, Lettish	8368	Sindhi	9085	Zulu

Liste des codes des zones

Introduisez le code numérique approprié pour la configuration initiale "Code de zones" (Voir la page 21).

Code	Zone	Code	Zone	Code	Zone	Code	Zone
AD	Andorra	ER	Eritrea	LC	Saint Lucia	SC	Seychelles
AE	United Arab Emirates	ES	Spain	LI	Liechtenstein	SD	Sudan
AF	Afghanistan	ET	Ethiopia	LK	Sri Lanka	SE	Sweden
AG	Antigua and Barbuda	FI	Finland	LR	Liberia	SG	Singapore
AI	Anguilla	FJ	Fiji	LS	Lesotho	SH	Saint Helena
AL	Albania	FK	Falkland Islands	LT	Lithuania	SI	Slovenia
AM	Armenia	FM	Micronesia	LU	Luxembourg	SJ	Svalbard and Jan Mayen Islands
AN	Netherlands Antilles	FO	Faroe Islands	LV	Latvia		
AO	Angola	FR	France	LY	Libya	SK	Slovak Republic
AQ	Antarctica	FX	France (European Territory)	MA	Morocco	SL	Sierra Leone
AR	Argentina	GA	Gabon	MC	Monaco	SM	San Marino
AS	American Samoa	GB	Great Britain	MD	Moldavia	SN	Senegal
AT	Austria	GD	Grenada	MG	Madagascar	SO	Somalia
AU	Australia	GE	Georgia	MH	Marshall Islands	SR	Suriname
AW	Aruba	GF	French Guyana	MK	Macedonia	ST	Saint Tome and Principe
AZ	Azerbaijan	GH	Ghana	ML	Mali	SU	Former USSR
BA	Bosnia-Herzegovina	GI	Gibraltar	MM	Myanmar	SV	El Salvador
BB	Barbados	GL	Greenland	MN	Mongolia	SY	Syria
BD	Bangladesh	GM	Gambia	MO	Macau	SZ	Swaziland
BE	Belgium	GN	Guinea	MP	Northern Mariana Islands	TC	Turks and Caicos Islands
BF	Burkina Faso	GP	Guadeloupe (French)	MQ	Martinique (French)	TD	Chad
BG	Bulgaria	GQ	Equatorial Guinea	MR	Mauritania	TF	French Southern Territories
BH	Bahrain	GR	Greece	MS	Montserrat		
BI	Burundi	GS	S. Georgia & S. Sandwich Isls.	MT	Malta	TG	Togo
BJ	Benin	GT	Guatemala	MU	Mauritius	TH	Thailand
BM	Bermuda	GU	Guam (USA)	MV	Maldives	TJ	Tadjikistan
BN	Brunei Darussalam	GW	Guinea Bissau	MW	Malawi	TK	Tokelau
BO	Bolivia	GY	Guyana	MX	Mexico	TM	Turkmenistan
BR	Brazil	HK	Hong Kong	MY	Malaysia	TN	Tunisia
BS	Bahamas	HM	Heard and McDonald Islands	MZ	Mozambique	TO	Tonga
BT	Bhutan	HN	Honduras	NA	Namibia	TP	East Timor
BV	Bouvet Island	HR	Croatia	NC	New Caledonia (French)	TR	Turkey
BW	Botswana	HT	Haiti	NE	Niger	TT	Trinidad and Tobago
BY	Belarus	HU	Hungary	NF	Norfolk Island	TV	Tuvalu
BZ	Belize	ID	Indonesia	NG	Nigeria	TW	Taiwan
CA	Canada	IE	Ireland	NI	Nicaragua	TZ	Tanzania
CC	Cocos (Keeling) Islands	IL	Israel	NL	Netherlands	UA	Ukraine
CF	Central African Republic	IN	India	NO	Norway	UG	Uganda
CG	Congo	IO	British Indian Ocean Territory	NP	Nepal	UK	United Kingdom
CH	Switzerland	IQ	Iraq	NR	Nauru	UM	USA Minor Outlying Islands
CI	Ivory Coast	IR	Iran	NU	Niue	US	United States
CK	Cook Islands	IS	Iceland	NZ	New Zealand	UY	Uruguay
CL	Chile	IT	Italy	OM	Oman	UZ	Uzbekistan
CM	Cameroon	JM	Jamaica	PA	Panama	VA	Vatican City State
CN	China	JO	Jordan	PE	Peru	VC	Saint Vincent & Grenadines
CO	Colombia	JP	Japan	PF	Polynesia (French)	VE	Venezuela
CR	Costa Rica	KE	Kenya	PG	Papua New Guinea	VG	Virgin Islands (British)
CS	Former Czechoslovakia	KG	Kyrgyzstan	PH	Philippines	VI	Virgin Islands (USA)
CU	Cuba	KH	Cambodia	PK	Pakistan	VN	Vietnam
CV	Cape Verde	KI	Kiribati	PL	Poland	VU	Vanuatu
CX	Christmas Island	KM	Comoros	PM	Saint Pierre and Miquelon	WF	Wallis and Futuna Islands
CY	Cyprus	KN	Saint Kitts & Nevis Anguilla	PN	Pitcairn Island	WS	Samoa
CZ	Czech Republic	KP	North Korea	PR	Puerto Rico	YE	Yemen
DE	Germany	KR	South Korea	PT	Portugal	YT	Mayotte
DJ	Djibouti	KW	Kuwait	PW	Palau	YU	Yugoslavia
DK	Denmark	KY	Cayman Islands	PY	Paraguay	ZA	South Africa
DM	Dominica	KZ	Kazakhstan	QA	Qatar	ZM	Zambia
DO	Dominican Republic	LA	Laos	RE	Reunion (French)	ZR	Zaire
DZ	Algeria	LB	Lebanon	RO	Romania	ZW	Zimbabwe
EC	Ecuador			RU	Russian Federation		
EE	Estonia			RW	Rwanda		
EG	Egypt			SA	Saudi Arabia		
EH	Western Sahara			SB	Solomon Islands		

Dépannage

Vérifiez le guide suivant pour découvrir la cause possible d'un problème avant de faire appel au service technique.

Symptôme	Cause	Correction
L'unité est hors tension.	<ul style="list-style-type: none"> Le cordon d'alimentation est débranché. 	<ul style="list-style-type: none"> Branchez fermement le cordon d'alimentation sur la prise murale.
Le récepteur DVD est mis sous tension mais il ne marche pas.	<ul style="list-style-type: none"> Aucun disque n'est inséré. 	<ul style="list-style-type: none"> Insérez un disque. (Vérifiez que le voyant du DVD ou du CD audio est allumé sur l'écran d'affichage du récepteur DVD)
Absence d'image	<ul style="list-style-type: none"> Le téléviseur n'est pas réglé pour recevoir la sortie de signal du DVD. 	<ul style="list-style-type: none"> Sélectionnez le mode d'entrée vidéo approprié sur le téléviseur de telle façon que l'image provenant du récepteur DVD/CD s'affiche sur l'écran du téléviseur.
	<ul style="list-style-type: none"> Le câble vidéo n'est pas fermement relié. 	<ul style="list-style-type: none"> Reliez fermement le câble vidéo aux prises
	<ul style="list-style-type: none"> Le téléviseur connecté est éteint. 	<ul style="list-style-type: none"> Allumez le téléviseur.
Il n'y a pas de son ou on n'entend qu'un très bas niveau de son.	<ul style="list-style-type: none"> L'équipement connecté à l'aide du câble audio n'est pas réglé pour recevoir la sortie de signal du DVD. 	<ul style="list-style-type: none"> Sélectionnez le mode d'entrée approprié pour la réception audio de telle sorte de pouvoir entendre le son provenant du récepteur DVD.
	<ul style="list-style-type: none"> Les câbles audio ne sont pas fermement reliés. 	<ul style="list-style-type: none"> Reliez fermement le câble audio aux prises.
	<ul style="list-style-type: none"> L'équipement connecté à l'aide du câble audio est éteint. 	<ul style="list-style-type: none"> Allumez l'équipement connecté à l'aide du câble audio.
	<ul style="list-style-type: none"> Le câble audio de raccordement est endommagé. 	<ul style="list-style-type: none"> Remplacez-le par un nouveau câble audio.
L'image lue est de mauvaise qualité	<ul style="list-style-type: none"> Le disque est sale. 	<ul style="list-style-type: none"> Nettoyez le disque.
Le récepteur DVD ne démarre pas la lecture.	<ul style="list-style-type: none"> Aucun disque n'est inséré. 	<ul style="list-style-type: none"> Insérez un disque. (Vérifiez que le voyant du DVD ou du CD audio est allumé sur l'écran d'affichage du récepteur DVD)
	<ul style="list-style-type: none"> Le disque inséré n'est pas lisible. 	<ul style="list-style-type: none"> Insérez un disque lisible. (Vérifiez le type de disque, le système couleur et le code régionale.)
	<ul style="list-style-type: none"> Le disque est placé à l'envers. 	<ul style="list-style-type: none"> Insérez le disque avec la face lisible audessous.
	<ul style="list-style-type: none"> Le disque n'est pas inséré dans le guide. 	<ul style="list-style-type: none"> Veillez à insérer le disque dans le plateau à disque et veillez correctement placé dans le guide.
	<ul style="list-style-type: none"> Le disque est sale. 	<ul style="list-style-type: none"> Nettoyez le disque.
	<ul style="list-style-type: none"> Un menu est affiché sur l'écran du téléviseur. 	<ul style="list-style-type: none"> Appuyez sur le bouton DVD SETUP pour désactiver la fenêtre menu.
	<ul style="list-style-type: none"> Le niveau de classification a été choisi. 	<ul style="list-style-type: none"> Annulé la fonction classification ou changez le niveau de classification.
On entend un ronflement ou bruit fort.	<ul style="list-style-type: none"> Les fiches et les prises sont sales. 	<ul style="list-style-type: none"> Frottez-les à l'aide d'un chiffon légèrement mouillé avec de l'alcool.
	<ul style="list-style-type: none"> Le disque est sale. 	<ul style="list-style-type: none"> Nettoyez le disque.
	<ul style="list-style-type: none"> Les enceintes et les composants sont mal reliés. 	<ul style="list-style-type: none"> Reliez fermement les enceintes et les composants.
	<ul style="list-style-type: none"> Le récepteur de DVD est placé trop près du téléviseur. 	<ul style="list-style-type: none"> Déplacez votre téléviseur loin des composants audio.

Dépannage (suite)

Symptôme	Cause	Correction
Il est impossible de syntoniser les stations radio.	<ul style="list-style-type: none"> L'antenne est mal positionnée ou reliée. 	<ul style="list-style-type: none"> Reliez fermement l'antenne. Réglez les antennes et connectez une antenne extérieure si besoin.
	<ul style="list-style-type: none"> L'intensité du signal des stations est trop faible (pour les syntoniser automatiquement). 	<ul style="list-style-type: none"> Syntonisez manuellement la station.
	<ul style="list-style-type: none"> Il n'y a aucune station pré réglée ou toutes les stations pré réglées ont été effacées (lors de la syntonisation par balayage des stations pré réglées). 	<ul style="list-style-type: none"> Pré réglez les stations (page 31).
La télécommande ne marche pas bien.	<ul style="list-style-type: none"> La télécommande n'est pas pointée vers le capteur infrarouge du récepteur DVD. 	<ul style="list-style-type: none"> Pointez la télécommande vers le capteur infrarouge du récepteur DVD.
	<ul style="list-style-type: none"> La télécommande est trop loin du récepteur DVD. 	<ul style="list-style-type: none"> Utilisez la télécommande pas plus loin des 20 pieds (6 m).
	<ul style="list-style-type: none"> Il y a un obstacle dans la trajectoire de la télécommande et le récepteur DVD/CD. 	<ul style="list-style-type: none"> Retirez l'obstacle.
	<ul style="list-style-type: none"> Les piles dans la télécommande sont déchargées. 	<ul style="list-style-type: none"> Remplacez ces piles par des piles neuves.
Le mode sonore ou le mode Pro Logic II ne peut pas être modifié.	<ul style="list-style-type: none"> Le système ne peut pas changer au cours de la lecture d'un disque MP3. 	<ul style="list-style-type: none"> Insérez un disque CD.
L'affichage du panneau avant est trop faible.	<ul style="list-style-type: none"> Rien n'est affiché sur l'écran d'affichage du panneau avant.. 	<ul style="list-style-type: none"> Appuyez sur DIMMER dans la télécommande.

Spécifications

[Général]	Alimentation	220-240V c.a., 50/60Hz	
	Consommation	70W, pas plus de 1 W (220-240V c.a.) (en mode économiseur)	
	Poids	4.7 kg	
	Dimensions extérieures (L x H x P)	430 x 70 x 383.5 mm	
	Conditions de fonctionnement	Température: 5°C à 35°C, position de fonctionnement: horizontale	
	Humidité de fonctionnement	5% à 85%	
[CD/DVD]	Laser	Diode laser, longueur d'onde 650 nm pour CD-V et DVD, longueur d'onde 780 nm pour CD	
	Durée de l'émission	Ininterrompue	
	Système de codage	PAL 625/50, NTSC 525/60	
	Réponse de fréquence (audio)	2 Hz ~ 20 kHz (± 1.0 dB)	
	Rapport signal sur bruit (audio)	Plus de 75 dB (1 kHz, NOP, 20 kHz filtre LPF/A)	
	Dynamique (audio)	Plus de 70 dB	
	Distorsion harmonique (audio)	0.5 % (1 kHz, sur la position 12W) (20 kHz filtre LPF/A)	
[Magnétoscope]	Entrées	VIDEO (ENTRÉE AUDIO): Sensibilité: 800 mV Impédance: 50 kilohms PÉRITEL (ENTRÉE AUDIO): Sensibilité: 800 mV Impédance: 50 kilohms	
	Sortie vidéo	1.0 V (p-p), 75 Ω , sync. négative, prise RCA EURO AV (au téléviseur)	
[Tuner]	[FM]	Plage de fréquences	87.5 - 108 MHz
		Fréquence intermédiaire	10.7 MHz
		Rapport signal sur bruit	60 dB (Mono)
	[AM [MW]	Plage de fréquences	522 - 1,611 kHz
	Fréquence intermédiaire	450 kHz	
[Amplificateur]	Mode stéréo	50W + 50W (8 Ω à 1 kHz, THD 10 %)	
	Mode surround (* En fonctions de la configuration du mode sonore et de la source, il pourrait ne pas avoir de sortie de son.)	Frontal: 50W + 50W Central*: 50W Surround*: 50W + 50W (8 Ω à 1 kHz, THD 10 %) Caisson de graves*: 80W (4 Ω à 50 Hz, THD 10 %)	
	Sorties MONITEUR	ÉCOUTEUR: (32 Ω , 25mW)	
[Enceintes]		Enceinte satellite (SS-TS9)	Enceinte de graves passif (SS-WS9)
	Type	1 voie 1 enceinte	1 voie 1 enceinte
	Impédance	8 Ω	4 Ω
	Réponse de fréquence	180 - 20,000 Hz	45 - 180 Hz
	Puissance d'entrée nominale	50W	80W
	Puissance d'entrée maxi.	100W	160W
	Dimensions nettes (L x H x P)	98 x 102 x 106 mm	173 x 380 x 402 mm
Poids net	0.6 kg	6.8 kg	
[Accessoires fournis]	<ul style="list-style-type: none"> • Enceintes5 • Caisson de graves1 • Télécommande (infrarouge) RM-SS2201 • Antenne FM1 • Enceintes – Connexion et installation (fiche)1 • Câbles pour enceintes.6 • Piles taille AA (R6)2 • Antenne cadre AM1 • Coussinets20 • Mode d'emploi1 		

* Les modèles et les spécifications sont susceptibles d'être modifiés sans préavis.

